

## Arkusz danych produktu DALAGO 8-F

Nr art. 516645

### Zalety

---



- Duża komora zapewnia przestrzeń do przygotowywania posiłków i zmywania naczyń
- Długa listwa na baterię chroni blat przed zachlapaniem
- Nowoczesne wzornictwo o przejrzystych liniach

### Kolory

---



#### Dostępne kolory

- czarny
- antracyt
- szarość skały
- alumetalik
- biały
- jaśmin
- kawowy

SILGRANIT kawowy

## Wskazówki dotyczące planowania

---

- Montaż na równi z blatem

## Zakres dostawy

---

- armatura przelewowo-odpływowa zapewniająca więcej miejsca w szafce
- korek z sitkiem 3 1/2" ze sterowaniem korkiem automatycznym (pokrętko)

## Szczegóły

---

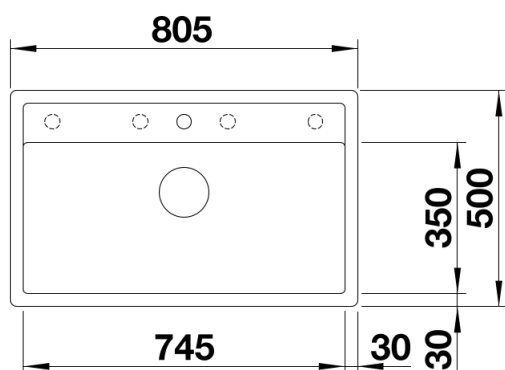

Widok

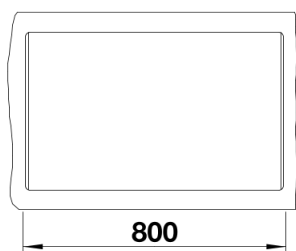

Wycięcie

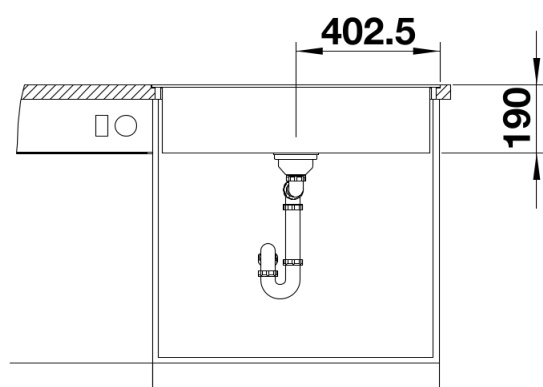

Widok z przodu

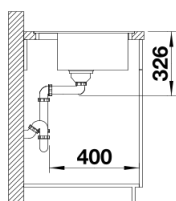

Widok z boku