

## Vidoq

### Ścianka boczna / ścianka prosta

**PL: Instrukcja montażu**

**EN: Installation manual**

**CZ: Montážní návod**

PL: Kabina Walk-in

EN: Walk-in panel

CZ: Walk-in kabina

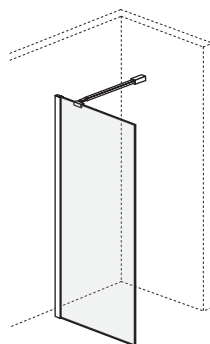

**KAEX.1506**



#### **WAŻNE!**

Przed rozpoczęciem montażu uważnie przeczytaj instrukcję. Zanim rozpoczniesz montaż dokładnie sprawdź swój produkt. Zamontowanie produktu z widoczną wadą powoduje utratę gwarancji.

#### **UWAGA!**

Aby zapobiec przeciekaniu wody silikon należy nałożyć na zewnętrznej stronie parawanu, a nie wewnątrz! Zachowaj tę instrukcję na przyszłość.

#### **IMPORTANT!**

Read all instructions carefully before starting the installation. Thoroughly inspect your product before proceeding with the installation. The warranty will be void if the product is installed with a conspicuous defect.

#### **CAUTION!**

To prevent leaks, silicone must be applied on the outside of the bathscreen and not on the inside ! Save this manual for future reference.

#### **DŮLEŽITÉ!**

Před zahájením montáže si pozorně přečtete návod. Před zahájením montáže zkontrolujte důkladně výrobek.

Namontování výrobku s viditelnou vadou způsobí ztrátu záruky.





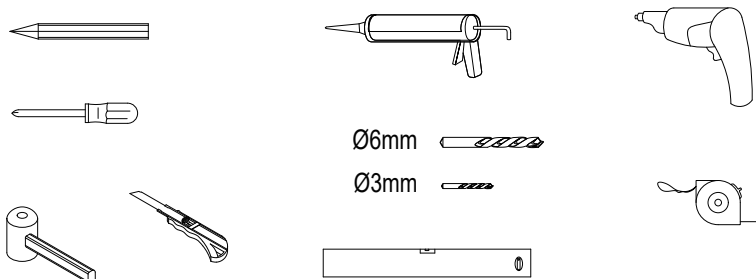

#### **POZOR!**

Pro zabránění protékání vody, naneste silikon na vnější, nikoli vnitřní stranu zástěny! Tento návod si uschovejte pro budoucí použití.

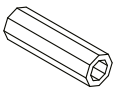
## Potrzebne narzędzia / Necessary tools / Potřebné nástroje

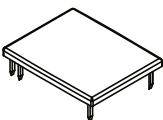
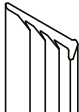

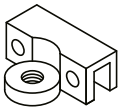
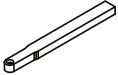
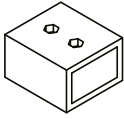
## Części / Parts / Součásti

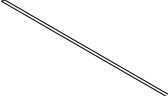
|  |  |   |
|--|--|---|
| 1<br>4X<br>             | 2<br>ST4X30<br>4X<br> | 3<br>1X<br>    |
| 4<br>1X<br>            | 5<br>2X<br>         | 6<br>1X<br>   |
| 7<br>1X<br>           | 8<br>1X<br>         | 9<br>1X<br>  |
| 10<br>M6X16<br>1X<br> | 11<br>2X<br>        | 12<br>1X<br> |

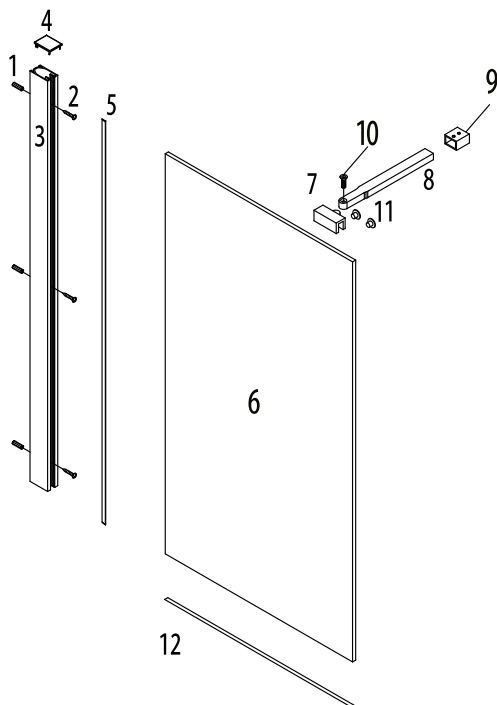

|    | PL: Części                    | EN: Parts            | CZ: Součásti               |
|----|-------------------------------|----------------------|----------------------------|
| 1  | Kolek rozporowy               | Wall anchor          | Expanzní zástrčka          |
| 2  | Śruby                         | Screws               | Šrouby                     |
| 3  | Profil ścienny                | Wall profile         | Stěnový profil             |
| 4  | Zaślepka profilu ściennego    | Cap for wall profile | Kryt stěnového profilu     |
| 5  | Uszczelka                     | Seal                 | Těsnění                    |
| 6  | Ścianka prosta                | Side panel           | Boční stěna                |
| 7  | Mocowanie wspornika do szkła  | Glass clip           | Přípevnění držáku ke sklu  |
| 8  | Wspornik ścianki bocznej      | Bracing bar          | Sprchová podpěra           |
| 9  | Mocowanie wspornika do ściany | Wall bracket         | Přípevnění držáku na stěnu |
| 10 | Śruba montażowa               | Installation screw   | Montážní šroub             |
| 11 | Zaślepka                      | Decorative cap       | Zástrčka                   |
| 12 | Uszczelka dolna               | Bottom gasket        | Spodní těsnění             |

# Montáž / Installation / Montáž

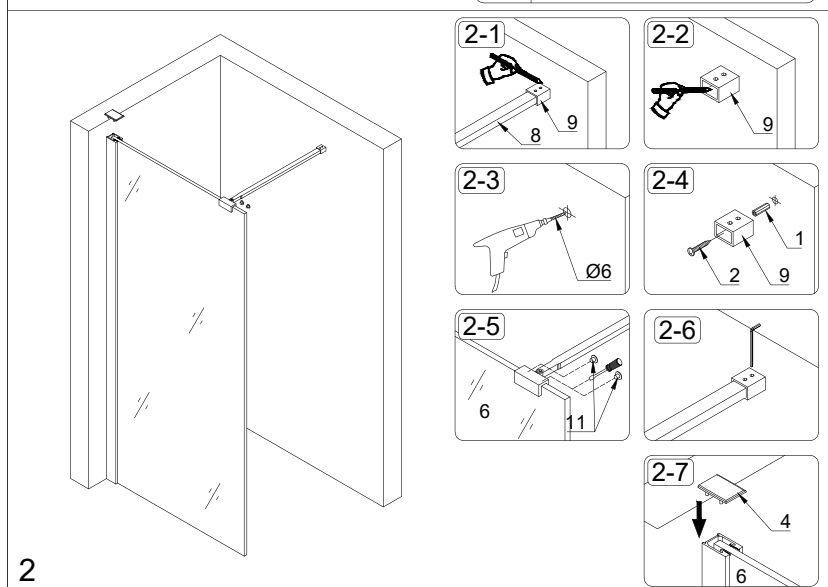
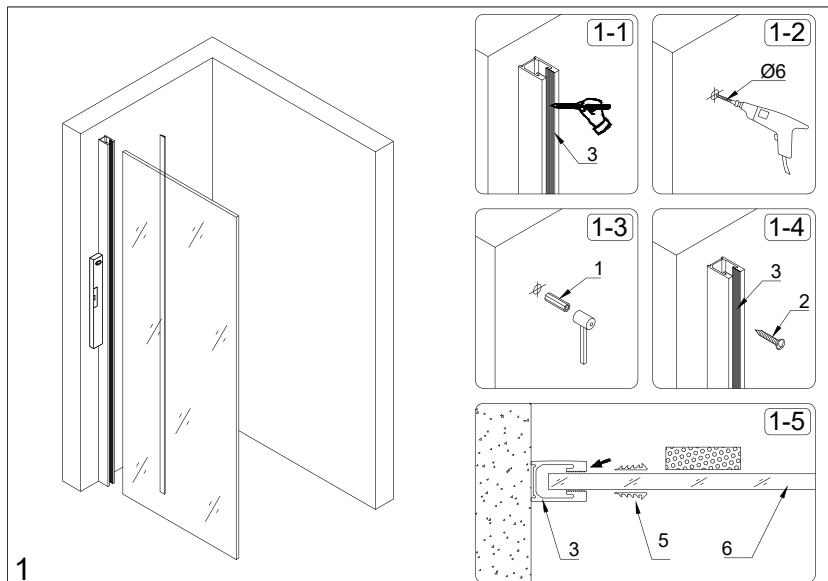
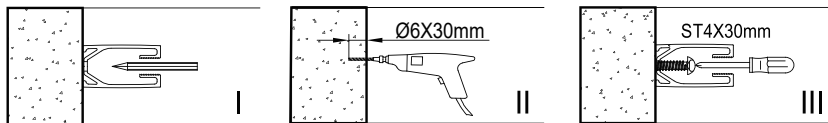





## CZYSZCZENIE I KONSERWACJA

Aby utrzymać powierzchnię szkła kabiny w nienagannym stanie przez wiele miesięcy, warto zastosować się do poniższych wskazówek:

- Po każdej kąpeli należy spłukać szkło wodą a następnie ściągaczką do szyb lub miękką tkaniną usunąć wodę z powierzchni.
- Nie należy do czyszczenia kabiny używać środków zawierających kwasy, aceton, formaldehydy czy benzynę

## GWARANCJA

Warunki gwarancji dostępne na stronie: <http://www.excellent.com.pl/gwarancja>

|   |                           |  |
|---|---------------------------|--|
|  | <b>5 LAT</b><br>GWARANCJI | Kabiny Excellent – producent zapewnia 5 lat gwarancji.<br>Nie dotyczy elementów podlegających naturalnemu zużyciu w trakcie eksploatacji takich jak: uszczelki oraz powłoka Clean Control. |
|---|---------------------------|--|

## GWARANCJA NIE OBEJMUJE:

- Uszkodzeń mechanicznych zawinionych przez sprzedawcę, instalatora lub użytkownika końcowego
- Wad I uszkodzeń powstałych na skutek niewłaściwego stosowania.
- Wad I uszkodzeń powstałych na skutek wadliwego zainstalowania wyrobu (niezgodnych z powyższą instrukcją oraz sztuką budowlaną).
- Przedwczesnego zużycia się elementów spowodowanym niewłaściwym montażem.
- Uszkodzeń powstałych na skutek osadzania się kamienia lub niewłaściwego czyszczenia.

Produkt spełnia wymagania normy: PN-EN 14428+A1:2018

---

## CLEANING AND MAINTENANCE

To keep the glass surface of your shower enclosure in perfect condition for many months, follow these tips:

- After each bath, rinse the glass with water and then remove the water from the surface with a squeegee or a soft cloth.
- Do not use agents containing acids, acetone, formaldehyde or gasoline to clean the product.

## WARRANTY

Warranty conditions available on website: <http://www.excellent.com.pl/gwarancja>

|   |                           |   |
|---|---------------------------|---|
|  | <b>5 YEAR</b><br>WARRANTY | Shower enclosure Excellent - producer provides 5 year warranty.<br>It does not apply to elements subject to natural wear during product shelf life, such as: gaskets and Clean Control surface. |
|---|---------------------------|---|

## THE WARRANTY DOES NOT COVER:

- Mechanical damage caused by the seller, installer or end user
- Defects and damage caused by improper use
- Defects and damages resulting from improper installation of the product (inconsistent with the above instructions and construction practice)
- Premature wear of components due to incorrect assembly
- Damage caused by limescale build-up or improper cleaning

The product meets the requirements of the standard: PN-EN 14428 + A1: 2018

## ČIŠTĚNÍ A ÚDRŽBA

Abyste udrželi skleněný povrch vašeho stánku v perfektním stavu po mnoho měsíců, dodržujte tyto tipy:

- Po každé koupeli opláchněte sklenici vodou a poté vodu z povrchu odstraňte stěrkou na okna nebo měkkým hadříkem.
- K čištění kabiny nepoužívejte prostředky obsahující kyseliny, aceton, formaldehyd nebo benzín.

## ZÁRUKA

Záruční podmínky jsou k dispozici na: <http://www.excellent.com.pl/gwarancja>

|   |                         |  |
|---|-------------------------|--|
|  | <b>5 LET<br/>ZÁRUKY</b> | Sprchové kabiny Excellent – výrobce poskytuje záruku 5 let. Neplatí pro díly podléhající přirozenému opotřebení při používání, jako jsou: těsnění a nátěr Clean Control. |
|---|-------------------------|--|

### ZÁRUKA SE NEVZTAHUJE NA:

- Mechanické poškození způsobené prodejcem, montérem nebo koncovým uživatelem
- Vady a poškození způsobené nesprávným používáním
- Vady a poškození vyplývající z nesprávné instalace výrobku (v rozporu s výše uvedenými pokyny a konstrukční praxí)
- Předčasné opotřebení součástí v důsledku nesprávné montáže
- Poškození způsobené usazováním vodního kamene nebo nesprávným čištěním

Výrobek splňuje požadavky normy: PN-EN 14428 + A1: 2018

# EXCELLENT

Excellent SA  
32-003 Podłęże 662

Tel.: 12 657 18 87  
e-mail: [lazienki@excellent.com.pl](mailto:lazienki@excellent.com.pl)

[www.excellent.com.pl](http://www.excellent.com.pl)