

## DE Siphon Stilio Wartung und Reinigung

Die folgende Anweisung beschreibt Schritt für Schritt die Reinigung von Siphon.

- Die folgende Anweisung beschreibt Schritt für Schritt die Reinigung von Siphon. Die Hauptursache von geringem Fassungsvermögen ist der verstopfte Sieb bei Siphon, z. B. mit Haaren. Aus diesem Grund die regelmäßige Reinigung vom Siphon sichert seine problemlose Verwendung
- Der Zugang zum Siphon ist vom oben wenn der Gitter entfernt wird. Wenn gründliche Reinigung von Siphon nötig ist, kann auch das Inspektionsrohr entfernt werden.
- Entferntes Inspektionsrohr (muss nach oben ausgezogen werden) gibt den Zugang zum inneren des Siphons ohne zusätzliche Elemente. Auf diese Weise zerlegte Siphon ist auf die Verwendung der chemischen Abflussreiniger bereit. Das Reinigungsmittel in den Abfluss schütten und nach 15 - 20 min, (gemäß der Bedienungseinleitung). Nach dieser Zeit den Abfluss reichlich mit Wasser spülen. Verwendung der Reinigungsmitteln in Granulat verlangt besondere Aufmerksamkeit.
- Wenn das Siphon gereinigt und gespült wurde, sollte das Inspektionsrohr, der Sieb und der Gitter wieder eingebaut werden.

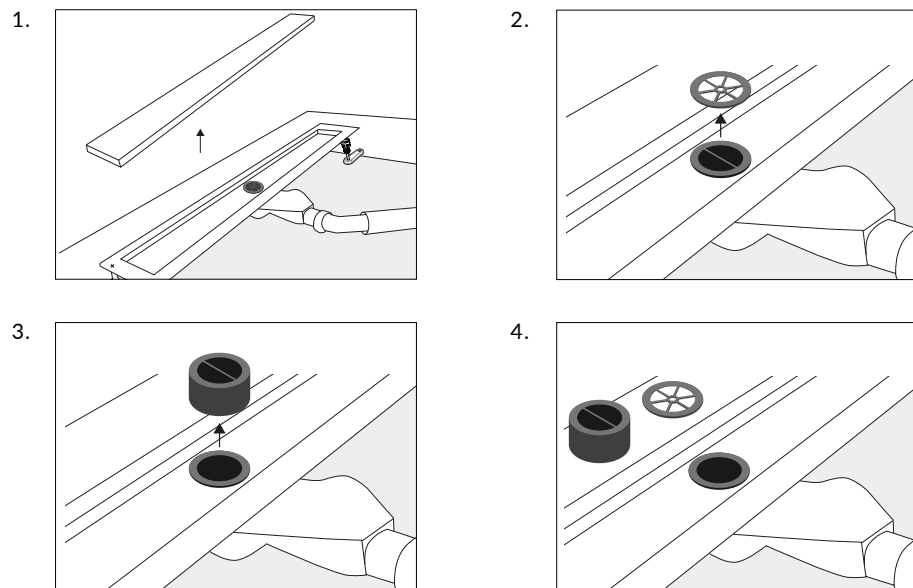

## STILIO GOLD

PL: Odpływ liniowy złoty  
 EN: Linear drain gold  
 RU: Линейный трап золотой  
 DE: Duschrinne gold

PL: Instrukcja montażu  
 EN: Installation manual  
 RU: Инструкция по установке  
 DE: Installationsanleitung

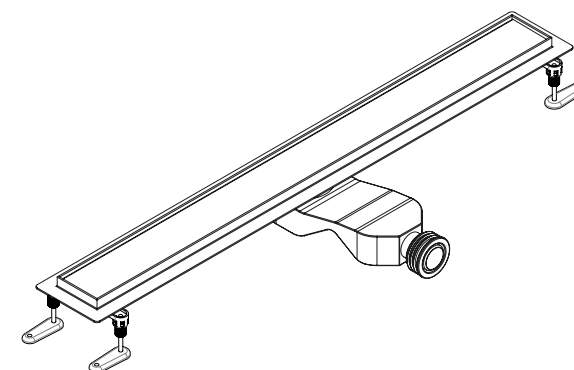

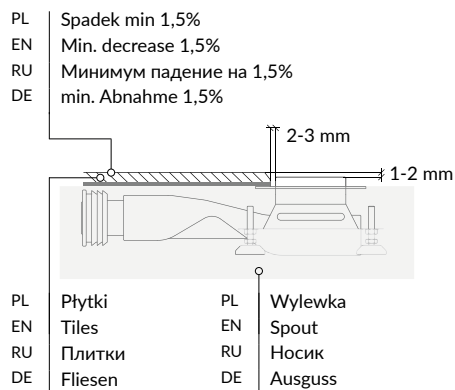
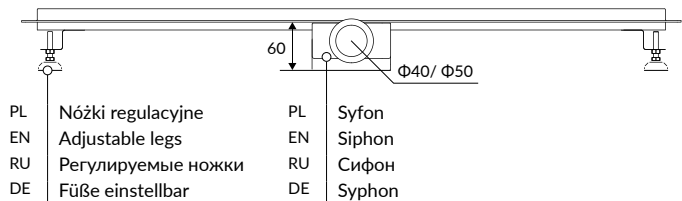
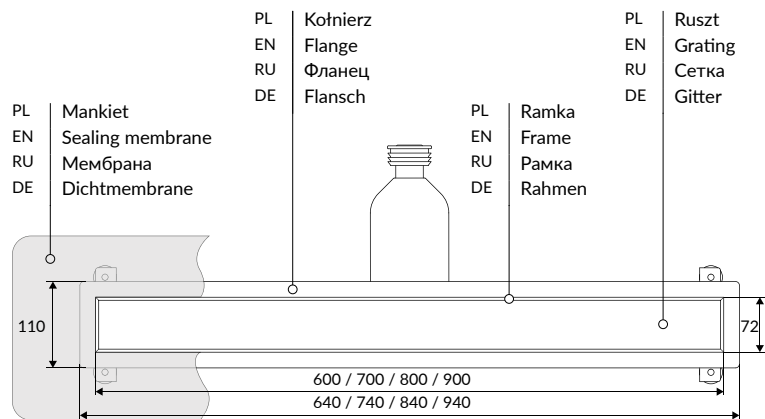

**PL Instrukcja montażu odwodnień prysznicowych**

**UWAGA!** Przed przystąpieniem do montażu należy zapoznać się z treścią niniejszej instrukcji

1. Na czas montażu nie usuwać styropianu zabezpieczającego.
2. Instrukcja dotyczy prawidłowego montażu rynienki i nie uwzględnia informacji dotyczących izolacji innych elementów odpływu takich jak połączenia krawędzi ścian i podłogi oraz ich impregnacji.

**EN Installation manual for linear drains**

**NOTE!** Before starting installation, read the following instruction

1. Do not remove protection foam during assembly.
2. The instruction applies to the correct assembly of the groove and does not take into account information regarding the isolation of other elements of the drain such as the connection between edges of the walls and floor and their impregnation.

**RU Инструкция по установке душевых трапов**

**ВНИМАНИЕ!** Перед началом установки прочитайте инструкцию

1. На время монтажа не удаляйте защитный пенопласт.
2. Инструкция касается правильного монтажа трапа и не учитывает информации, относящейся к изоляции других элементов слива, таких как гидроизоляция швов между полом и стеной.

**DE Installationsanleitung der Duschabläufe**

**ACHTUNG!** Vor der Installation lesen Sie genau diese Anleitung!

1. Während der Installation den Styroporschutz NICHT entfernen!
2. Die Anleitung beschreibt die richtige Montage der Rinnen und beinhaltet keine Informationen über Isolierung anderer Ablaufelemente, wie Verbindung der Wand mit dem Boden oder deren Impregnation.

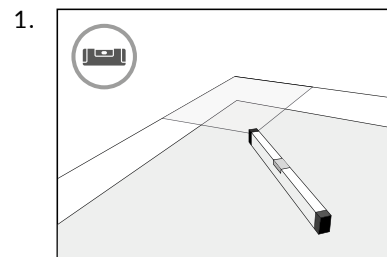

1.
  - PL Wyznaczyć poziom na którym znajdzie się powierzchnia gotowej podłogi brodzika w miejscu usadowienia rynienki (uwzględniając spadek powierzchni).
  - EN Measure the level at which the surface of the finished shower tray will be located at the grating of the linear drain (taking into account the descent of surface).
  - RU Определите уровень на поверхности готового пола душевого поддона, где будет размещен желоб (с учетом наклона поверхности).
  - DE Messen Sie das Niveau der fertigen Duschwanne an der Stelle der Rinneneinbau. ( Mit Berücksichtigung der Gefälle)

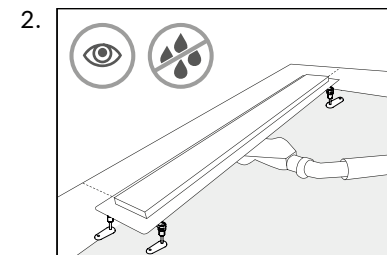

2.
  - PL Rynienkę podłączyć do kanalizacji i ustawić tak, aby jej górna krawędź znajdowała się ok. 1 mm poniżej ustalonej powierzchni podłogi.
  - EN The grating should be connected to the sewage system and set so that its upper edge is approx. 1 mm below the determined floor surface.
  - RU Подсоедините желоб к канализационной системе и расположите его так, чтобы его верхний край находился примерно на 1 мм ниже определенной поверхности пола.
  - DE Die Rinne an die Abwasserleitung anschließen und zirka 1 mm unter der ermittelten Bodenfläche.

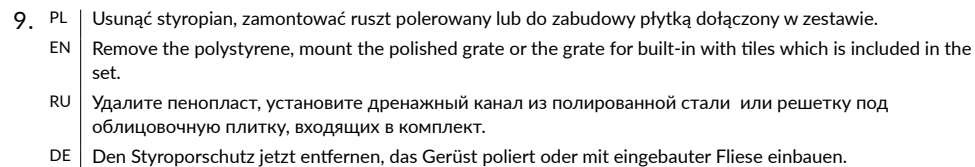
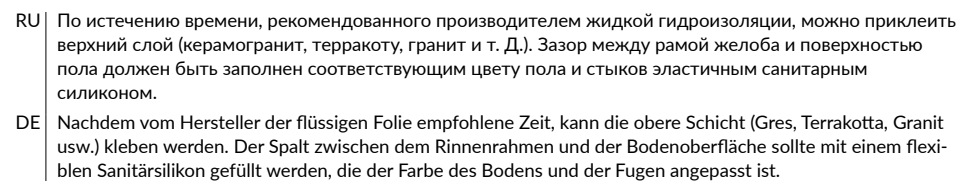
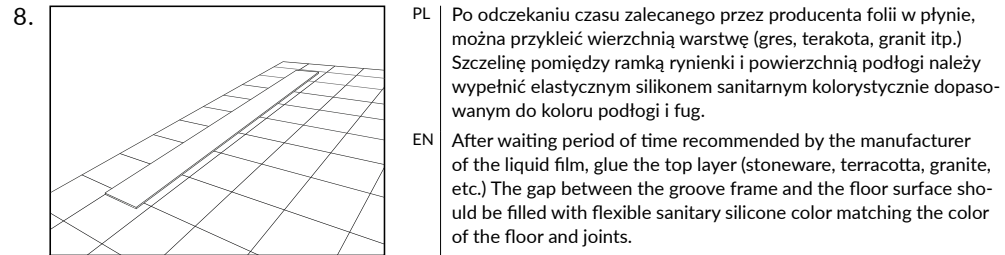
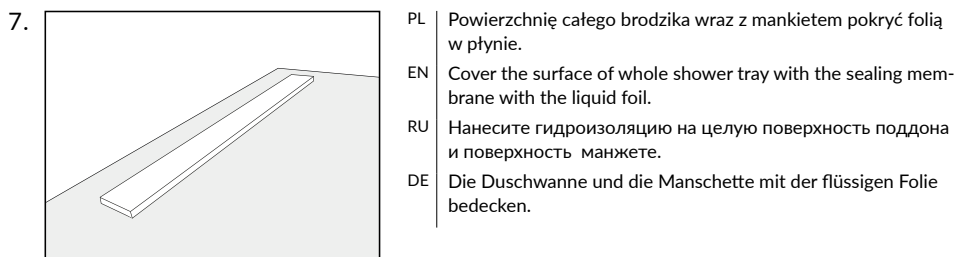
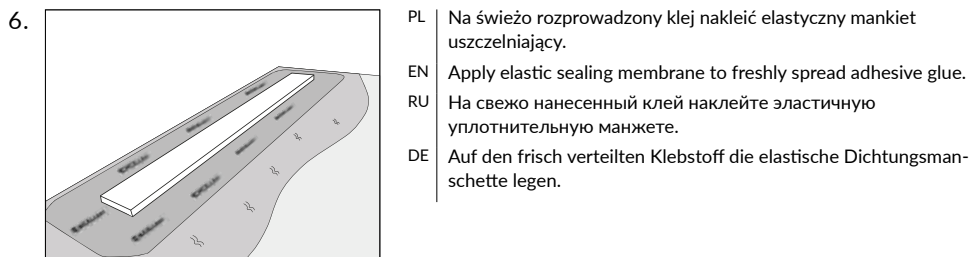
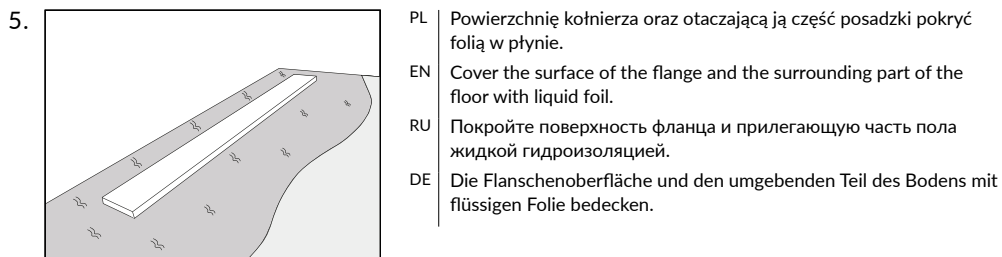
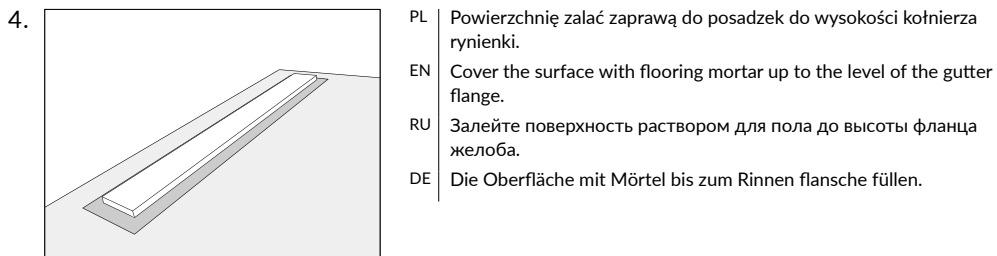
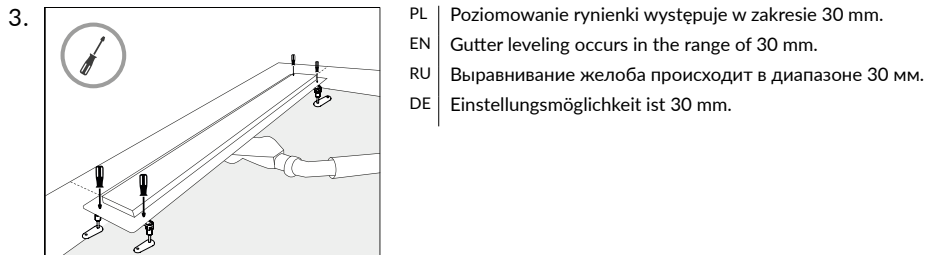

#### PL **Ostrożnie!**

Aby uniknąć zadrapań i uszkodzeń powierzchni rusztu, w trakcie trwania montażu należy nosić rękawice ochronne.

#### Pielęgnacja:

- Brak odpowiedniej pielęgnacji może spowodować uszkodzenie towaru i skutkować odrzuceniem reklamacji.
- Należy stosować do wszystkich powierzchni miękką ściereczkę (z mikrofibry) oraz łagodne środki czyszczące (typu mydło), a następnie obficie spłukać czystą wodą i wysuszyć miękką ściereczką. Osad z kamienia należy usuwać środkami do mycia naczyń.
- Nie dopuszcza się stosowania preparatów o silnym odczynie kwaśnym lub zasadowym, które mogą spowodować trwałe uszkodzenia powierzchni.
- Plamy odporne, np. tłuszcz, kosmetyki itp. można usuwać za pomocą wyflukanej w ciepłej wodzie i dobrze wyciśniętej irchy.
- Należy zachować ostrożność w trakcie użytkowania odpływu. Nie uderzać rusztu innymi przedmiotami, gdyż może to skutkować zarysowaniem i uszkodzeniem powierzchni.

## EN **Warning!**

To avoid scratches and damage to kit surfaces, wear protective gloves when assembling / installing the system.

### **Care and maintenance:**

- Failure to use proper care and maintenance may result in product damage and the rejection of claim.
- To clean all surfaces, use only a soft cloth (microfiber) and mild detergents (like soap) and then rinse thoroughly with clean water and dry with a soft cloth. Remove lime deposits using a mild dishwasher liquid.
- It is not allowed to use detergents with strong acid or alkaline, which may cause permanent damage to the surface.
- Resistant stains, e.g. grease, cosmetics, etc. can be removed with a chamois towel rinse in warm water.
- Be careful when using the drain. Do not hit the grating by other objects as this may scratch and damage the surface.

## RU **Осторожно!**

Чтобы не поцарапать и не повредить поверхность комплекта, во время установки надевайте защитные перчатки.

### **Уход:**

- Отсутствие надлежащего ухода может привести к повреждению товара и отклонению рекламации.
- Для ухода необходимо использовать мягкую ткань (микрофибру) и деликатные чистящие средства (например, мыло) для всех поверхностей, затем тщательно промыть чистой водой и вытереть насухо мягкой тканью. Известковые отложения следует удалять с помощью средств для мытья посуды.
- Запрещается использовать препараты с сильными кислотами или щелочами которые могут привести к необратимому повреждению поверхности.
- Устойчивые пятна, например жир, косметики и др. можно удалить замшевым полотенцем, промыть его в теплой водой.
- Будьте осторожны при использовании дренажа. Не ударяйте по решетке другими предметами, так как это может поцарапать и повредить поверхность.

## DE **Achtung!**

Um Verkratzen und Beschädigen der Oberfläche der Armatur zu vermeiden, tragen Sie während der Installation Schutzhandschuhe.

### **Pflege:**

- Mangel an Pflege kann die Ware beschädigen und zur Ablehnung der Reklamation führen.
- Verwenden Sie für alle Oberflächen ein weiches Tuch (Mikrofaser) und milde Reinigungsmittel (zB Seife), dann gründlich mit Wasser abspülen und mit einem weichen Tuch trocknen. Kalk sollte mit Geschirrspülmittel entfernt werden
- Es dürfen keine stark saurer oder alkalische reagierenden Mitteln verwendet werden, die die Oberfläche dauerhaft beschädigen können.
- Beständige Flecken, zB Fett, Kosmetika etc. können mit einem feuchten Sämschleder entfernen.
- Seien Sie vorsichtig, wenn Sie den Abfluss verwenden. Schlagen Sie nicht mit anderen Gegenständen auf den Rost, da dies die Oberfläche zerkratzen und beschädigen kann.

## PL **Czyszczenie i utrzymanie syfonu Stilio**

Poniższa instrukcja przedstawia czyszczenie syfonu krok po kroku.

- Głównym powodem wpływającym na zmniejszenie odbioru wody jest przytkanie się sitka np. włosami, dlatego systematyczne oczyszczanie sitka z włosów i innych zabrudzeń pozwala najczęściej na bezproblemowe korzystanie z odpływu prysznicowego.
- Dostęp do syfonu uzyskujemy góry, po podniesieniu rusztu. Jeśli zaistnieje potrzeba dokładniejszego oczyszczenia syfonu, wówczas po wyciągnięciu sitka warto usunąć również rurkę inspekcyjną.
- Usunięcie rurki inspekcyjnej – należy pociągnąć ją do góry – daje dostęp do wnętrza syfonu bez dodatkowych elementów. Tak rozbrojony syfon jest gotowy do zastosowania środków do udrażniania rur np. Kret. Preparat wlewamy do wnętrza syfonu i zostawiamy na ok. 15-20 min (zgodnie z informacją na etykiecie). Po tym czasie należy dobrze wypłukać mocnym i długim strumieniem wody, aby preparat nie zalegał w syfonie oraz instalacji. Stosowanie preparatów w granulach wymaga szczególnej uwagi.
- Po wyczyszczeniu syfonu należy z powrotem umieścić rurkę inspekcyjną (tulejkę) i sitko w syfonie. Maskownicę (ruszt) włożyć do rynny i cieszyć się wyczyszczonym i udrożnionym syfonem.

## EN **Cleaning and maintenance of Stilio siphon**

The instruction below shows how to clean the siphon step by step.

- The main reason that influence the reduction of water flow is the fact that the strainer becomes clogged, e.g. by hair, which is why the systematic cleaning of the strainer from hair and other dirt usually allows for trouble-free use of the linear drain.
- We get the access to the siphon from above, after lifting the grating up . If there is a need to more thoroughly clean the siphon, then after removing the strainer, it is also important removing the inspection tube.
- Removing the inspection tube - pull it upwards - gives access to the interior of the siphon without any additional elements. The siphon without the tube in this way is ready for the use of unblocking agents. Pour the liquid inside the siphon and leave it for about 15-20 minutes (as wrote on the product label). After this time, rinse well with a strong and long stream of water so that the liquid does not remain in the siphon nor the installation. The use of granule unblocking agents requires special attention.
- After rinsing the siphon, put the inspection tube into the siphon and insert the strainer, then put the grating into the frame and enjoy the clean and unblocked siphon.

## RU **Очистка и обслуживание сифона Stilio**

В приведенных ниже инструкциях показано, как очистить сифон шаг за шагом.

- Основная причина, влияющая на снижение поступления воды, является засорение сетчатого фильтра, например, волосами, поэтому систематическая очистка фильтра от волос и других загрязнений позволяет без проблем пользоваться сливом для душа.
- Доступ к сифону можно получить сверху, подняв решетку. Если есть необходимость в более тщательной очистке сифона, то после снятия сетчатого фильтра необходимо снять смотровую трубку.
- Для снятия смотровой трубки - необходимо потянуть ее вверх – открыть доступ к внутренней части сифона без дополнительных элементов. В разобранный сифон можно влить средство для прочистки канализационных труб. Залейте препарат в сифон и оставьте примерно на 15-20 минут (как указано на этикетке). По истечении этого времени хорошо промойте сильной струей воды, чтобы препарат не остался в сифоне и инсталляции. Обратите особое внимание при использовании гранулированных препаратов.
- После ополаскивания сифона снова установите контрольную трубку (гильзе) и вставьте сетчатый фильтр, заложите декоративную решетку в желоб и радуйтесь чистым и не забитым сифоном.