

PL Instrukcja montażu
GB Mounting instruction
DE Montageanweisung
RU Инструкция по монтажу
SK Montážny návod
CZ Montážní návod
HU Összeszerelési útmutató

Odplływ liniowy
Linear drain
Linienentwässerung
Линейный сток
Líniové odvodnenie
Liniové odvodnění
Lineáris vízelvezető

Zawartość opakowania
Package content
Verpackungsinhalt
Содержимое упаковки
Obsah balenia
Obsah balení
A csomag tartalma

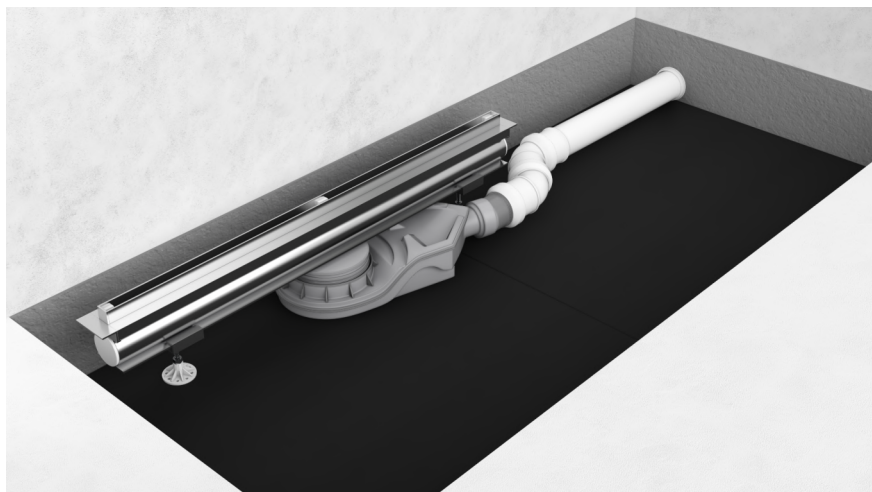
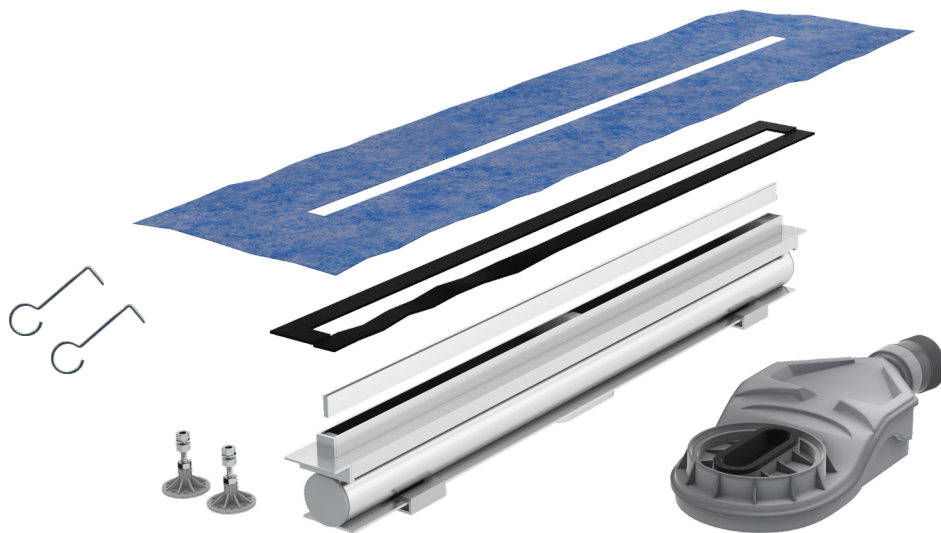

PL Do pielęgnacji nie używać środków żrących i wybielających!
GB For cleaning do not use corrosive or bleaching!
DE Für Pflege verwenden Sie keine ätzende und keine Bleichmittel!
RU Для чистки не используйте коррозионные или отбеливающие!
SK Na čistenie nepoužívajte leptavé alebo bielenie!
CZ Pro údržbu nepoužívejte žíravé ani bělicí prostředky!
HU A tisztításhoz ne használjonmaróvagy fehérítő!

- PL Właściwe uszczelnienie powierzchni montażu - na przekroju fragmentu łazienki
 GB Proper sealing of the mounting surface – shown at exemplary bathroom cross-section
 DE Richtige Abdichtung der Montagefläche – in der Übersicht eines Badfragments
 RU Правильное уплотнение поверхности монтажа - на разрезе фрагмента ванной комнаты
 SK Správne utesnenie povrhu montáže – na priereze fragmentu kúpeľne
 CZ Správný způsob utěsnění montážního povrchu je vyobrazen na řezu části koupelny.
 HU A szerelési felület megfelelő szigetelése – a fürdőszoba részletének a keresztmetszeti rajzán



- PL 1 - Ściana/strop
 2 - Mata akustyczna
 3 - Folia polietylenowa
 4 - Izolacja podłogi
 5 - Wylewka (jastrych)
 6 - Membrana uszczelniająca odpływu liniowego
 7 - Folia uszczelniająca w płynie
 8 - Zaprawa klejowa
 9 - Glazura
 10 - Zabezpieczenie układu odpływowego
 11 - Taśma izolująca akustycznie
 12 - Taśma uszczelniająca
 13 - Fuga elastyczna

- GB 1 - Wall/ceiling
 2 - Acoustic mat
 3 - Polyethylene film
 4 - Floor insulation
 5 - Floor pavement (screed)
 6 - Membrane sealing the linear drain
 7 - Liquid foil sealant
 8 - Gluing mortar
 9 - Glazed tiles
 10 - Secure the drain
 11 - Acoustic insulation tape
 12 - Sealing tape
 13 - Elastic joint filler

- DE 1 - Wand/Rohbetondecke
 2 - Trittschalldämmung
 3 - Polyäthylenfolie
 4 - Wärmedämmung
 5 - Estrich
 6 - Membrane zur Abdichtung des Linienabflusses
 7 - Flüssige Dichtungsfolie
 8 - Klebemörtel
 9 - Keramische Fliesen
 10 - Akustische Isolierung des Siphons
 11 - Akustisches Isolierband
 12 - Dichtungsband
 13 - Elastische Fuge

- RU 1 - Стена - перекрытие
 2 - Акустический мат
 3 - Пленка полиэтиленовая
 4 - Изоляция пола
 5 - Наливной пол (стяжка)
 6 - Мембрана, уплотняющая линейный сток
 7 - Жидкая уплотнительная пленка
 8 - Клеевой раствор
 9 - Плитка
 10 - Закрепите сливной
 11 - Лента акустической изоляции
 12 - Уплотнительная лента
 13 - Эластичная fuga

- SK 1 - Stena/strop
 2 - Akustická rohož
 3 - Polyetylénové fólie
 4 - Izolácia podlahy
 5 - Liaty poter (jastrich)
 6 - Tesniaca membrána líniového odvodnenia
 7 - Tekutá tesniaca fólia
 8 - Lepiaca malta
 9 - Obklad
 10 - Zaisťte odtok
 11 - Akustická izolačná páska
 12 - Tesniaca páska
 13 - Elastická škárovacia hmota

- CZ 1 - Stěna / strop
 2 - Akustická rohož
 3 - Polyetylénová fólie
 4 - Podlahová izolace
 5 - Nivelační hmota (mazanina)
 6 - Těsnící membrána odtokového žlabu
 7 - Těsnící folie tekutá
 8 - Lepicí malta
 9 - Kachličky
 10 - Zajištění odtokového systému
 11 - Těsnící páska akustická
 12 - Těsnící páska
 13 - Trvale pružná spárovací hmota

- HU 1 - Fal/mennyezet
 2 - Akusztikus mat
 3 - Polietilén fólia
 4 - A padló szigetelése
 5 - Padlókiegyenlítő (esztrich)
 6 - Tömítő gallér
 7 - Folyékony vízszigetelő fólia
 8 - Ragasztóhabarcs
 9 - Csempe
 10 - Biztonságos a lefolyó
 11 - Akusztikus szigetelő szalag
 12 - Tömítő szalag
 13 - Rugalmas fuga

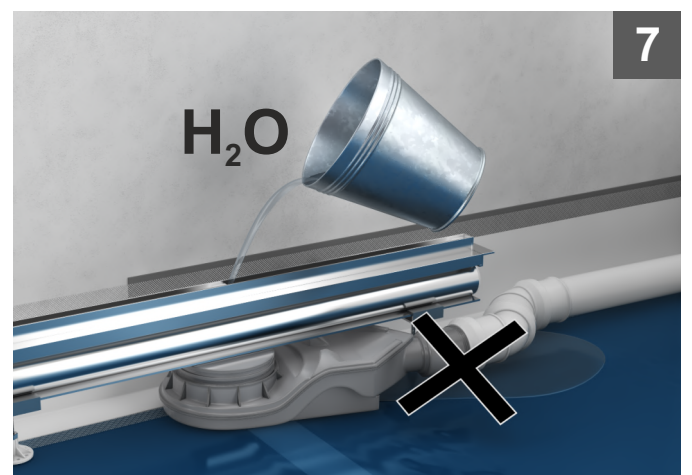
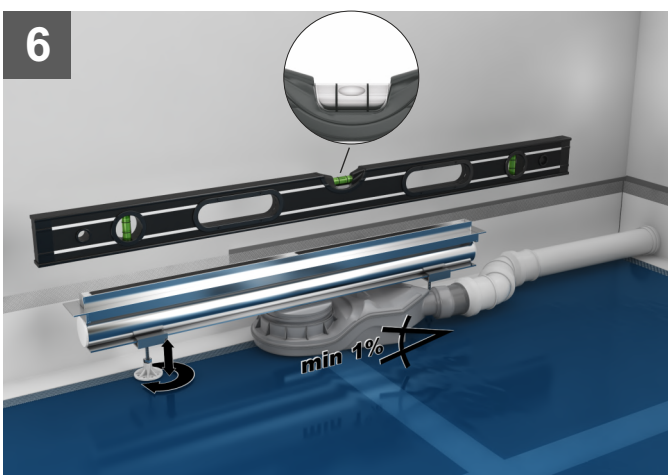
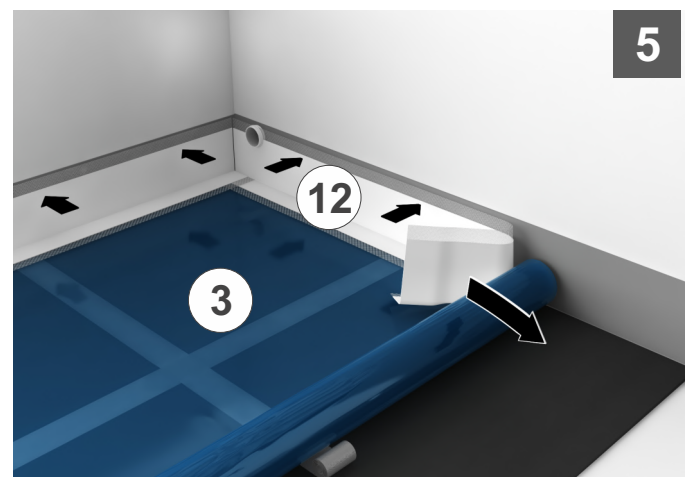
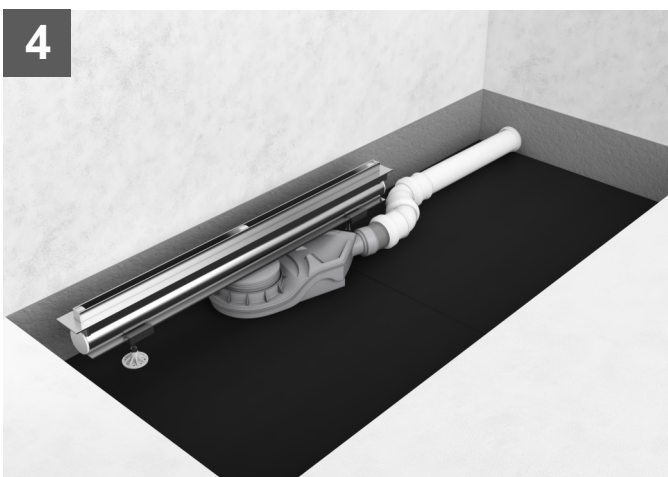
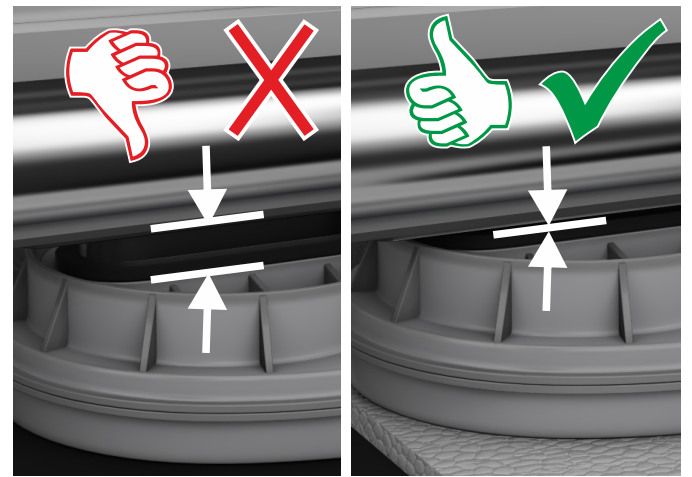
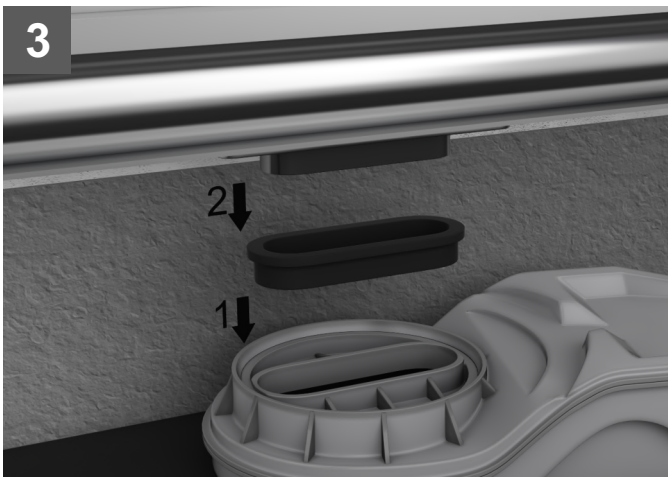
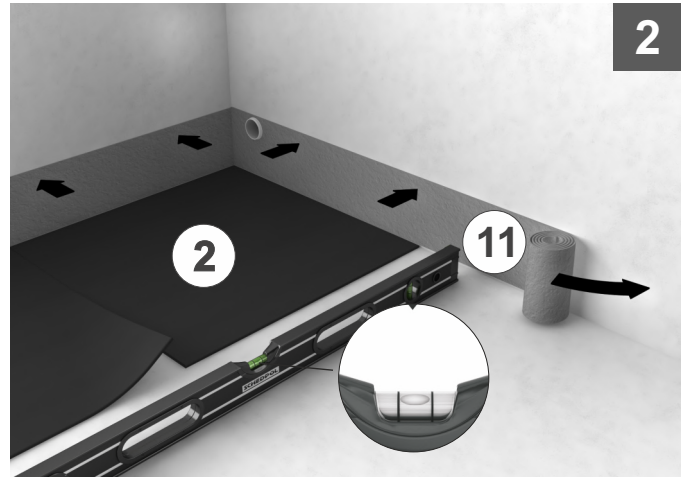
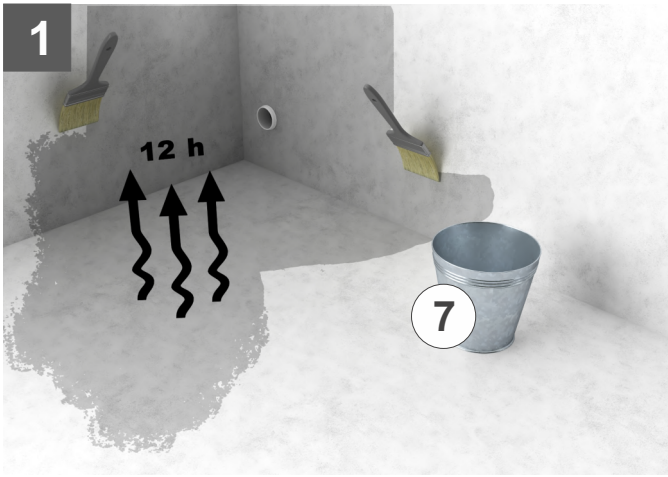

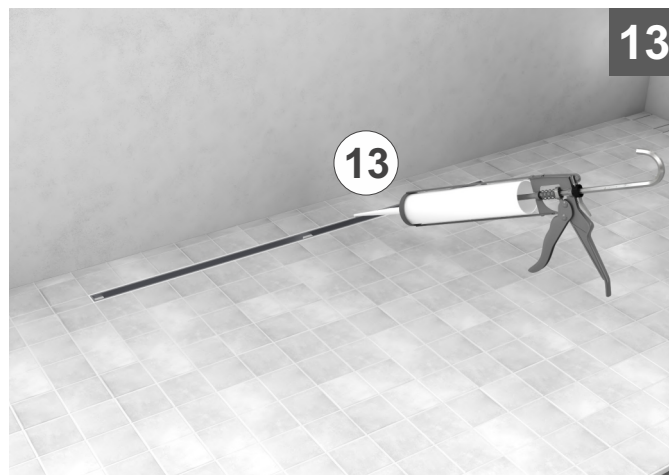
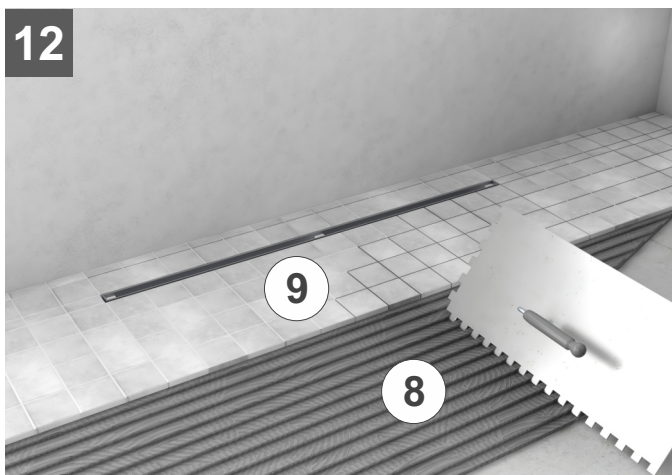
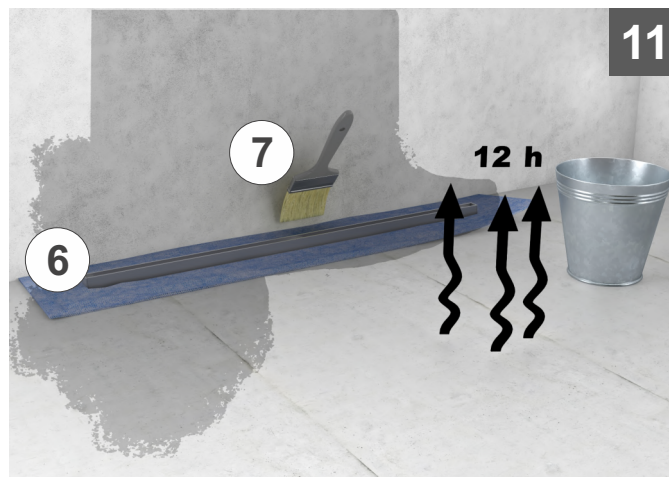
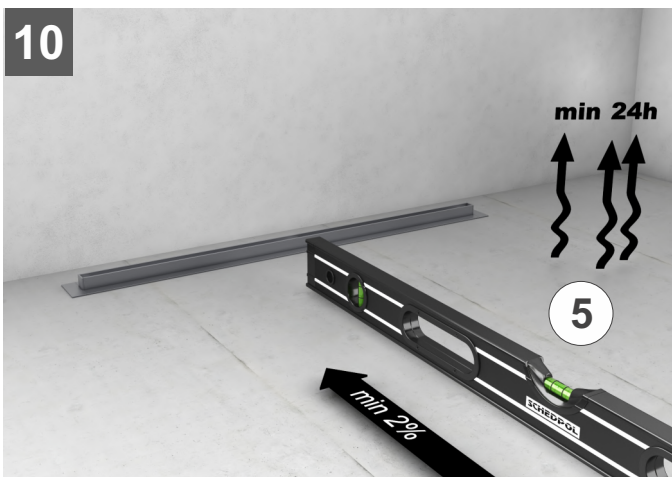
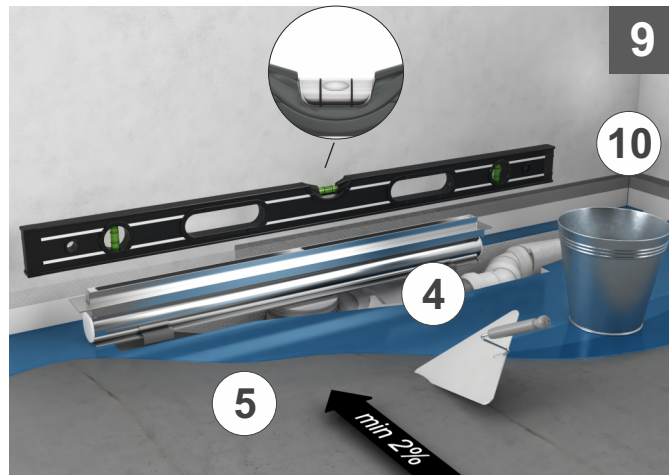
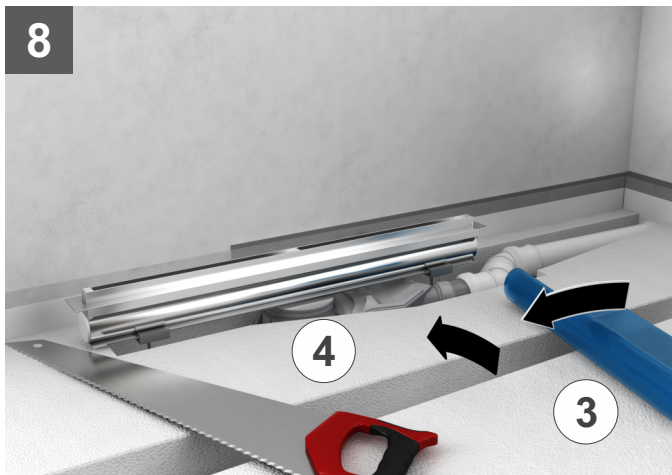

Życzymy satysfakcji z użytkowania! /
 We hope you'll be satisfied using our products! /
 Wir wünschen Ihnen viel Spaß beim Duschen! /
 Желает приятного пользования! /
 Želáme Vám veľa spokojnosti pri používaní! /
 Přejeme Vám mnoho spokojenosti s našimi výrobky! /
 Azt szeretném, ha egy kellemes élmény segítségével!