DAKOTA 2.0

PL: Instrukcja użytkowania

EN: Operation instruction

CZ: Návod k použití

PL: Miska wisząca WC myjąca CLEAN-ME

EN: Wall-hung rimless smart toilet with bidet function CLEAN-ME

CZ: Sprchové WC CLEAN-ME

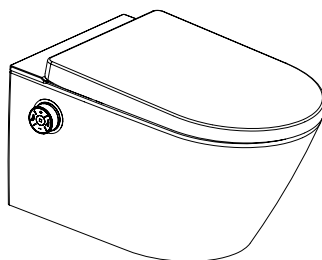

CEEX.4024.593.D2.WH
CEEX.4022.D2...

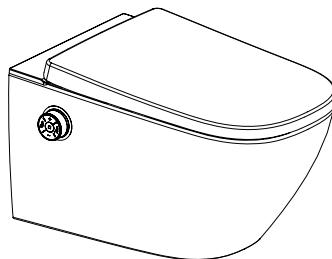

CEEX.4124.593.S2.WH
CEEX.4022.D2...

PL Środki bezpieczeństwa
EN Safety precautions
PL Bezpečnostní opatření

PL Wyjaśnienie haseł i symboli
EN Explanation of key words and symbols
CZ Vysvětlení hesel a symbolů



Danger

PL Potencjalnie niebezpieczne sytuacje, wysoce zagrażające zdrowiu lub życiu.
EN Potentially dangerous situations that may cause serious injury or death.
CZ Potenciálně nebezpečné situace vysoce ohrožující zdraví nebo život.



Notice

PL Potencjalnie niebezpieczne sytuacje mogące powodować zagrożenie dla zdrowia lub straty materialne.
EN Potentially dangerous situations that may cause injury or property losses.
CZ Potenciálně nebezpečné situace, které mohou mít za následek ohrožení zdraví nebo poškození majetku.



PL Działania zabronione.
EN Action forbidden to do.
CZ Zakázané činnosti.

PL **Dostawca nie ponosi odpowiedzialności za jakiegokolwiek straty wynikające z nieprzestrzegania poniższych przepisów**

1. Produkt jest urządzeniem elektrycznym klasy „I”, musi być kompletnie podłączone do systemu uziemienia.
2. Jeśli przewód zasilający jest uszkodzony, musi zostać wymieniony przez producenta, przedstawiciela serwisu lub inną wykwalifikowaną osobę, aby uniknąć zagrożenia.
3. To urządzenie jest urządzeniem elektrycznym, nie należy instalować go w miejscu, które jest narażone na zalanie wodą lub wysokie temperatury. Należy zainstalować wentylator mechaniczny lub otwór wentylacyjny, aby zapewnić dobrą wentylację podczas korzystania z łazienki.

EN **The supplier shall not be liable for any loss arising from the failure to comply with the following regulations**

1. This product is „I” class electric appliance, must be completely connected to the grounding system.
2. If the supply cord is damaged, it must be replaced by the manufacturer, its service agent or other qualified person in order to avoid a hazard.
3. This device is an electrical appliance, do not install it in a place where it is exposed to water splashes or high temperatures. An exhaust fan or vent should be installed to ensure good ventilation when using the bathroom.

CZ **Dodavatel není odpovědný za žádné ztráty vyplývající z nedodržení následujících předpisů**

1. Výrobek je elektrické zařízení třídy „I” a musí být plně připojen k systému uzemnění.
2. Pokud je poškozen napájecí kabel, musí jej vyměnit výrobce, jeho servisní zástupce nebo jiná kvalifikovaná osoba, aby se předešlo nebezpečí.
3. Toto zařízení je elektrické zařízení, nemontujte je na místo, které je vystaveno zaplavení vodou nebo vysokým teplotám. Pro zajištění dobrého větrání při používání koupelny namontujte mechanický ventilátor nebo větrací otvor.

Środki bezpieczeństwa

1. Nie wkładać ani nie wyjmować wtyczki mokrymi rękami. W przeciwnym razie istnieje ryzyko porażenia prądem.
2. Nie uszkadzać przewodu zasilającego ani wtyczki. W przeciwnym razie istnieje ryzyko porażenia prądem, zwarcia i pożaru.
3. Upewnić się, że gniazdko jest odpowiednio przykryte. Używać wyłącznie gniazdek przystosowanych do użytkowania w łazience. W przeciwnym razie istnieje ryzyko porażenia prądem i pożaru.
4. Zasilacz musi być zgodny z przepisami. W przeciwnym razie istnieje ryzyko uszkodzenia produktu i pożaru.
5. Nie demontować, nie naprawiać ani nie montować ponownie produktu samodzielnie. W przeciwnym razie istnieje ryzyko porażenia prądem i pożaru.
6. Nie należy używać ognia ani palić papierosów w pobliżu produktu. W przeciwnym razie istnieje ryzyko pożaru.
7. Należy uważać, aby nie rozlać wody, detergentów, ani innych płynów na elementy elektryczne i wtyczkę. W przeciwnym razie istnieje ryzyko porażenia prądem, uszkodzenia produktu i pożaru.
8. Nie odwracać produktu do góry nogami. W przeciwnym razie może to spowodować uszkodzenie produktu.
9. Nie zginać, ani nie zniekształcać węża dopływowego. W przeciwnym razie istnieje ryzyko wycieku wody.

Specyfikacja techniczna

	Model	CEEX.4024.593.D2.WH, CEEX.4124.593.S2.WH
Mycie	Mycie tyłne	•
	Mycie damskie	•
	Mycie oscylacyjne	•
	Mycie pulsacyjne	•
	Mycie oscylacyjne i pulsacyjne	•
	Regulacja temperatury wody	5-stopniowa (domyślnie 3)
	Regulacja siły przepływu	5-stopniowa (domyślnie 3)
Higiena	Regulacja pozycji natrysku	5-stopniowa (domyślnie 5)
	Odświeżacz powietrza	•
	Samoczyszczenie dyszy	•
	Manualne czyszczenie dyszy	•
	Odkamianie	•
	Podświetlenie nocne	•
	Podświetlenie panelu sterującego	•
	Pokrywa i deska wolnoopadająca	•
	Łatwe wypinanie deski	•
	Pokrętko	•
Rodzaj kołnierza	Bezrantowy	
Złącze zasilania wodą	G 3/8	
Zasilanie elektryczne i częstotliwość	AC220-240 V , 50/60 HZ	
Pobór mocy	950 W	
Długość przewodu zasilającego	1.8 m	
Ciśnienie wody z zasilania	0.07~0.75 MPa (0.7~7.5 Bar)	
Temperatura wody z zasilania	4 ~ 35°C	
Temperatura otoczenia	4 ~ 40°C	
Poziom ochrony	IPX4	
Urządzenia myjące	Przepływ wody	350 ~ 650 ml/min
	Zakres temperatury wody	31 ~ 39°C
	Cykl czasu mycia	3 minuty
	Sposób podgrzewania	Zbiornik
	Maksymalna pobierana moc	1200 W
	Zabezpieczenia	Bezpiecznik termiczny / Przełącznik poziomu cieczy / Termostat
Fresh Air Control	Zapobieganie przepływowi wstecznemu	Szczelina powietrzna
	Tryb Fresh Air Control	Automatyczny
	Fresh Air Control czas działania	15 Minut
Pilot sterowania	Zakres częstotliwości	2460MHz
	Maksymalna moc wyjściowa RF	-10dBm
	Typ baterii	3V CR2032
	Ilość baterii	Dwie sztuki
	Inne zabezpieczenia	Bezpieczniki
Waga netto	32 kg	
Wymiary	593 x 370 x 380 mm	

Safety precautions

1. Do not insert or remove power plug with wet hands. Otherwise there is a risk of electric shock.
2. Do not damage the power cord or plug. Otherwise there is a risk of electric shock, short-circuit and fire.
3. Do not use the loose socket. Otherwise there is a risk of electric shock and fire.
4. The power supply must be accorded with regulation. Otherwise there is a risk of damage the product and fire.
5. Do not disassemble, repair or reassemble the product by yourself. Otherwise there is a risk of electric shock and fire.
6. Do not place a fire nor smoke cigarette near the product. Otherwise there is a risk of fire.
7. Make sure not to splash water, detergents or urine on the electric product and the power plug. Otherwise there is a risk of electric shock, damage the product and fire.
8. Do not turn the product upside-down. Otherwise this might cause product damage.
9. Do not bend or distort the inlet hose. Otherwise there is a risk of water leakage.

Technical specification

	Model	CEEX.4024.593.D2.WH, CEEX.4124.593.S2.WH
Wash	Rear wash	•
	Female wash	•
	Oscillating spray	•
	Pulsating spray	•
	Oscillating and pulsating spray	•
	Adjustable water temperature	5-steps (default 3)
	Adjustable flow rate	5-steps (default 3)
	Adjustable spray position	5-steps (default 5)
Hygiene	Deodorizer	•
	Nozzle self-cleaning	•
	Nozzle manual cleaning	•
	Descaling	•
	Night light	•
	Panel ambient light	•
	Soft closing seat and cover	•
	Quick reek release seat and cover	•
	Body knob	•
	Installation type	Wall-hung
	Water supply connector	G 3/8
	Rated voltage and frequency	AC220-240V , 50/60HZ
	Power consumption	950W
	Length of power cord	1,8m
	Water supply pressure	0.07~0.75 MPa (0.7~7.5 Bar)
	Water supply temperature	4 ~ 35°C
	Ambient temperature	4 ~ 40°C
	Protection class	IPX4
Wash devices	Flow rate	350 ~ 650 ml/min
	Water temperature range	31 ~ 39°C
	Wash cycle time	3 minutes
	Heating mode	Tank
	Maximum power input	1200W
	Safety devices	Thermal Cutoff Fuses / Liquid level switch / Thermostat
	Backflow prevention	Air gap
	Deodorization Mode	Diatom
Deodorization Cycle Time	15 Minutes	
Remote Control	Frequency Range	2460MHz
	Maximum RF Output Power	-10dBm
	Type of batteries	3V CR2032
	Number of batteries	Two pieces
	Other safety devices	Residual current devices
	Net weight	32 kg
	Dimensions	593 x 370 x 380 mm

Bezpečnostní opatření

1. Nevkládejte a nevytahujte zástrčku mokřými rukama. Jinak hrozí nebezpečí úrazu elektrickým proudem.
2. Nepoškožujte napájecí kabel ani zástrčku. Jinak hrozí nebezpečí úrazu elektrickým proudem, zkrat a požár.
3. Ujistěte se, že je zásuvka správně přiřoubována. Používejte pouze zásuvky, které jsou vhodné pro použití v koupelně. Jinak hrozí nebezpečí úrazu elektrickým proudem a požár.
4. Napájecí zdroj musí odpovídat předpisům. Jinak hrozí nebezpečí poškození výrobku a požár.
5. Výrobek sami nerozebírejte, neopravujte ani znovu neskládejte. Jinak hrozí nebezpečí úrazu elektrickým proudem a požár.
6. V blízkosti výrobku nepoužívejte oheň a nekuřte. Jinak hrozí nebezpečí požáru.
7. Dávejte pozor, aby se na elektrické součásti a zástrčku nerozlila voda, čisticí prostředky nebo jiné tekutiny. Jinak hrozí nebezpečí úrazu elektrickým proudem, poškození výrobku a požár.
8. Neotáčejte výrobek dnem vzhůru. Jinak může dojít k poškození výrobku.
9. Přívodní hadici nelámte ani nedeformujte. Jinak hrozí únik vody.

Technická specifikace

	Model	CEEX.4024.593.D2.WH, CEEX.4124.593.S2.WH
Mytí	Klyzmatické mytí	•
	Dámské mytí	•
	Oscilační mytí	•
	Pulzní mytí	•
	Oscilační a pulzní mytí	•
	Nastavení teploty vody	5-stupňové (implicitně 3)
	Nastavení intenzity průtoku	5-stupňové (implicitně 3)
	Nastavení polohy postřiku	5-stupňové (implicitně 3)
Hygiene	Osvěžovač vzduchu	•
	Samočištění trysky	•
	Ruční čištění trysky	•
	Odvápňování	•
	Noční podsvícení	•
	Podsvícení ovládacího panelu	•
	Poklop a pomalu padající sedátko	•
	Snadné odpojení sedátka	•
	Knoflík	•
	Typ příruby	Bez okraje
Vodovodní přípojka	G 3/8	
Elektrické napájení a frekvence	AC220-240V , 50/60HZ	
Příkon	950W	
Délka napájecího kabelu	1,8m	
Tlak přívodní vody	0.07~0.75 MPa (0.7~7.5 Bar)	
Teplota přívodní vody	4 ~ 35°C	
Teplota prostředí	4 ~ 40°C	
Úroveň ochrany	IPX4	
Mycí zařízení	Průtok vody	350 ~ 650 ml/min
	Rozsah teploty vody	31 ~ 39°C
	Cyklus času mytí	3 minuty
	Způsob ohřevu	Nádržka
	Maximální příkon	1200W
	Ochranné prvky	Tepelná pojistka / Přepínač hladiny vody / Termostat
	Zábrana proti zpětnému průtoku	Vzduchová mezera
	Režim Fresh Air Control	Automatický
Remote Control	Fresh Air Control doba provozu	15 Minutes
	Frekvenční rozsah	2460MHz
	Maximální výstupní výkon RF	-10dBm
	Typ baterie	3V CR2032
	Počet baterií	Dva kusy
	Jiné ochranné prvky	Pojistky
	Hmotnost netto	32 kg
	Rozměry	593 x 370 x 380 mm

Dakota D2

CEEX.4024.593.D2.WH

PL Rysunki techniczne (mm)
EN Technical drawing (mm)
CZ Technické výkresy (mm)

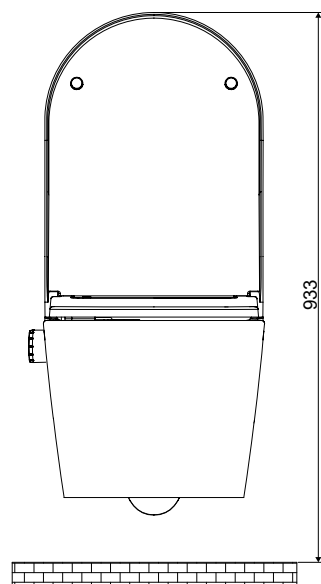
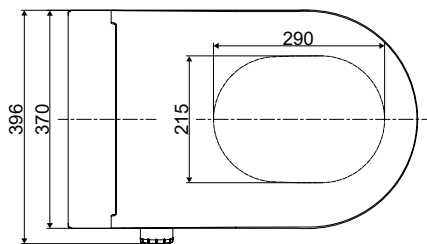
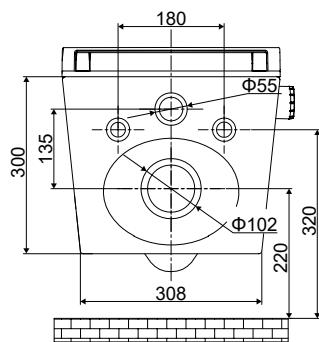
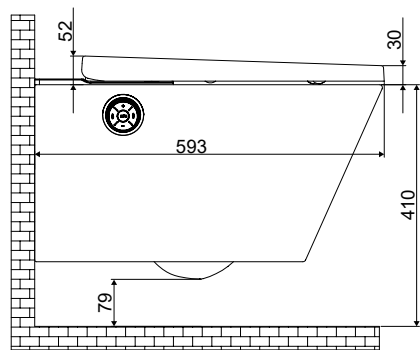

Dakota S2

CEEX.4124.593.S2.WH

PL Rysunki techniczne (mm)
EN Technical drawing (mm)
CZ Technické výkresy (mm)

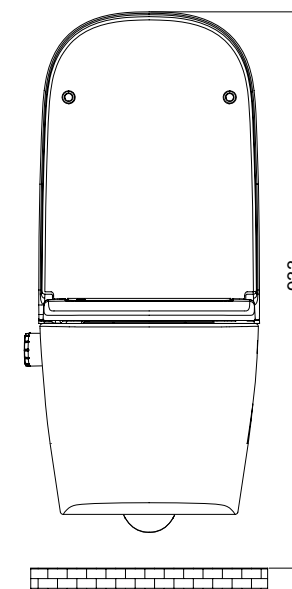
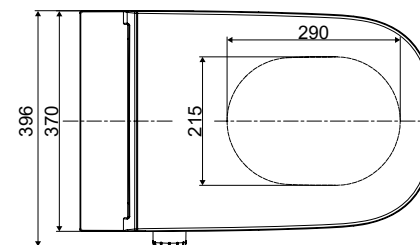
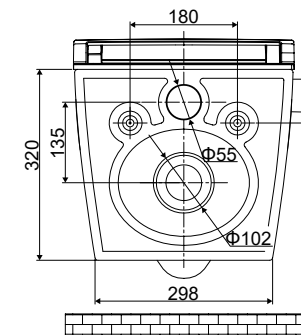
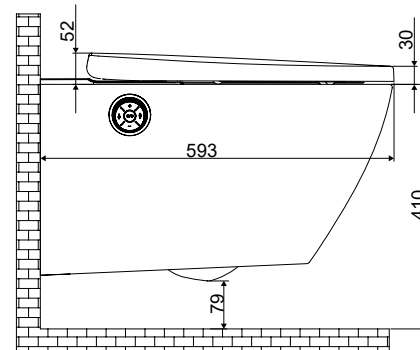

PL Elementy produktu
 EN Product overview
 CZ Součásti výrobku

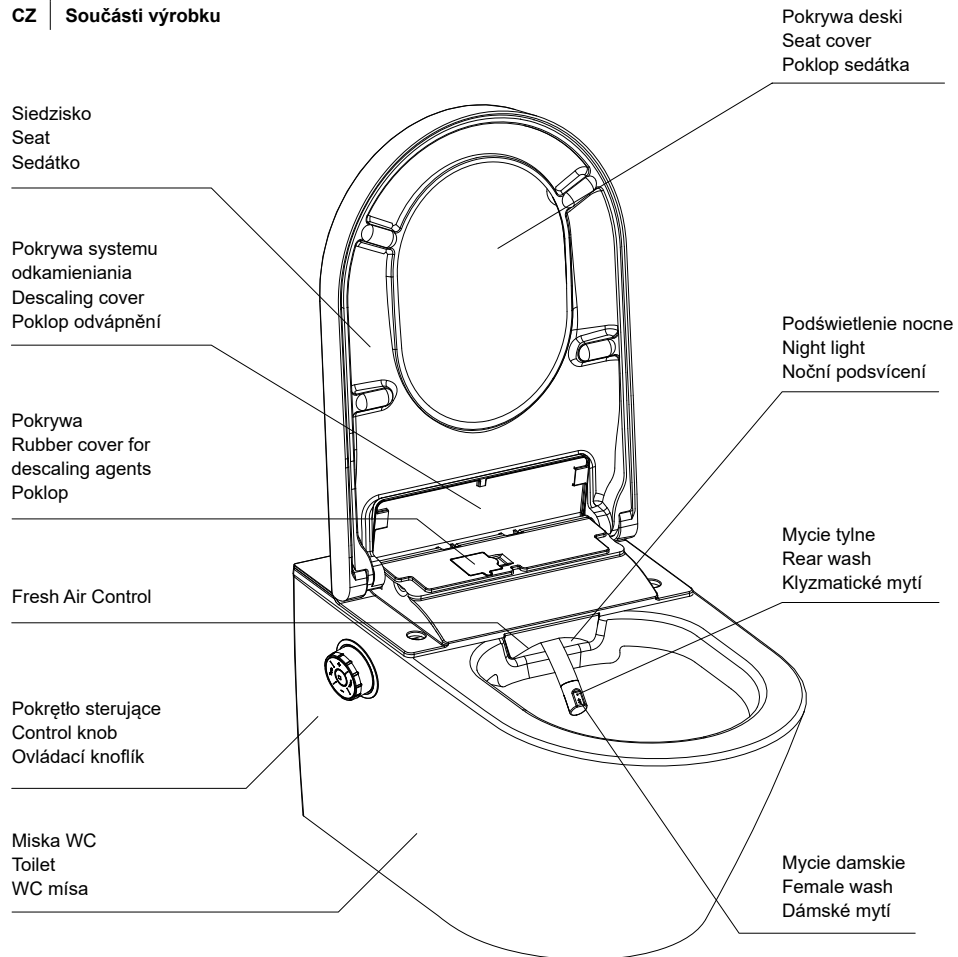

PL Zdalne sterowanie
 EN Remote Control
 CZ Dálkové ovládání

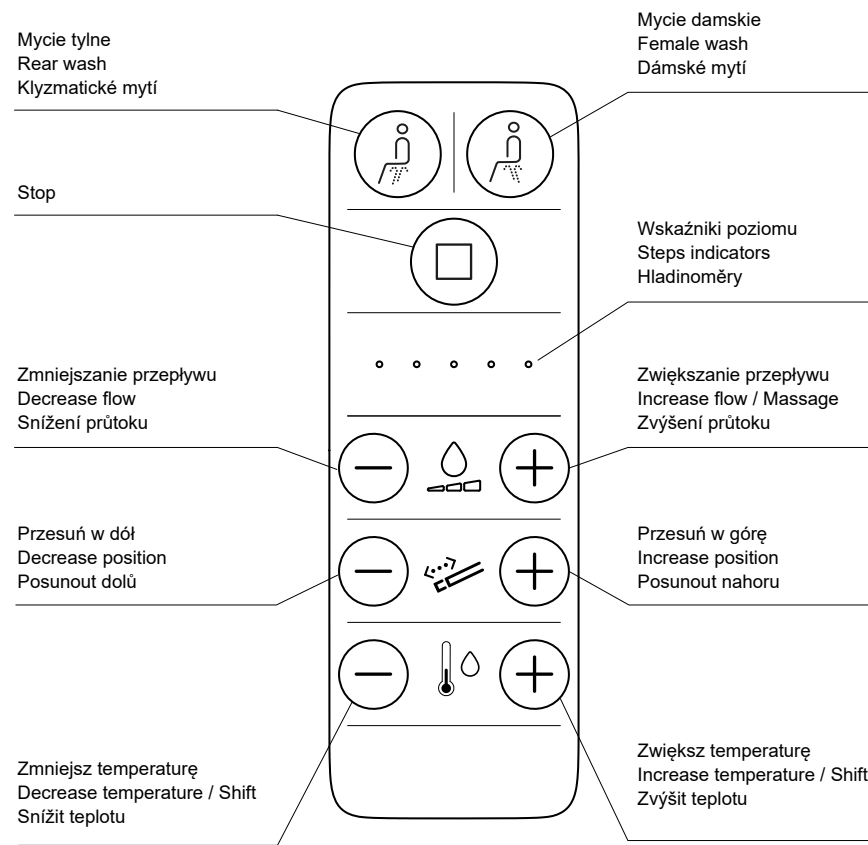

Notice

PL Po zainstalowaniu i podłączeniu toalety, podświetlenie pokrętła pulsuje w kolorze niebieskim. Oznacza to, że urządzenie podłączone jest prawidłowo i jest gotowe do pracy. Jeśli jest inaczej, przeczytaj punkt „rozwiązywanie problemów”.

EN After installation, light around knob is pulsating in blue color. That's mean, that device is ready for use. If it is not, please see troubleshooting section.

CZ V tomto návodu je uvedený názorný výkres. Podívejte se na skutečný výrobek.



Notice

PL Pamiętaj, przed użyciem należy włożyć baterie do pilota (typ 3V CR2032)

EN Before using, the remote control requires 2 batteries (type 3V CR2032)

CZ Nezapomeňte před použitím vložit baterie do dálkového ovladače (typ 3V CR2032)

Mycie tylne / Mycie damskie

- Usiądź na desce



Włącz przycisk mycia tylnego

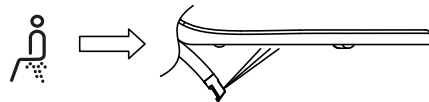

Włącz przycisk mycia damskiego

Naciśnij odpowiedni przycisk mycia na pokrętle lub pilocie, aby rozpocząć mycie. Cykl mycia zatrzyma się po 3 minutach. Można zatrzymać mycie w dowolnym momencie naciskając przycisk „Stop” na pokrętle lub pilocie.

Uwaga

Podczas mycia tylnego lub damskiego, dysza po około 10 sekundach przejdzie do mycia pulsacyjnego, które trwa około 18 sekund, a następnie powróci do pozycji wyjściowej, aż do końca zakończenia pełnego cyklu mycia.



Notice

Pilota sprzedawany jest oddzielnie i jest opcjonalny, jeśli dana funkcja nie jest dostępna w zakupionym modelu produktu, prosimy zignorować taką informację.

Obsługa

- Podczas mycia tylnego lub damskiego

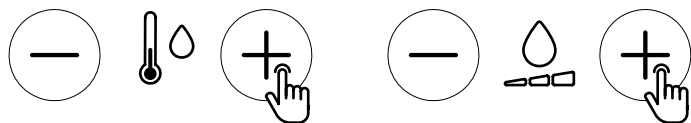

Naciskając na pilocie przyciski zmieniamy poszczególne tryby mycia.



Normalne: kiedy świeci się jedna dioda.

Oscylujące: kiedy świecą się dwie diody.

Pulsacyjne: kiedy świecą się trzy diody.

Oscylacyjne + pulsacyjne: kiedy świecą się cztery diody.

LUB

Naciśnij mycie tylne lub mycie damskie na pokrętle sterującym. Włączy się mycie oscylujące, ponownie pulsacyjne, ponownie oscylacyjne + pulsacyjne, naciskając ponownie wyłączamy mycie oscylacyjne + pulsacyjne.

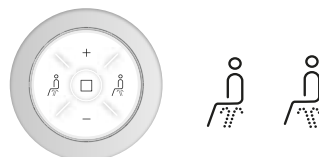

Zatrzymanie

- Podczas mycia tylnego lub mycia damskiego



Naciśnij przycisk Stop na pilocie, aby zatrzymać mycie w dowolnym momencie.



LUB

Naciśnij środkowy przycisk na pokrętle sterującym, aby zatrzymać mycie w dowolnym momencie.

Regulacja siły przepływu wody

- Podczas mycia tylnego lub mycia damskiego

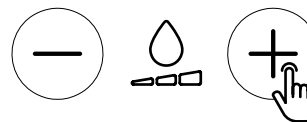

LUB

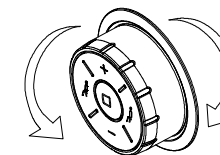

zmniejsz zwiększ

Na pilocie przyciśnij „+” aby zwiększyć siłę strumienia wody, przyciśnij „-” aby zmniejszyć siłę.

Przekręcenie pokręta zgodnie ze wskazówkami zegara zwiększa siłę strumienia wody, a przekręcenie pokręta przeciwnie do kierunku ruchu wskazówek zegara zmniejsza siłę.

Regulacja pozycji dyszy

- Podczas mycia tylnego lub mycia damskiego
- Domyślna pozycja 5



LUB

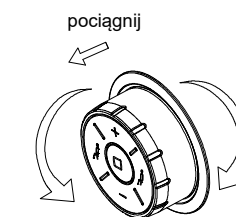

zmniejsz zwiększ

Na pilocie przyciśnij „+” aby wysunąć dyszę, przyciśnij „-” aby ją schować.

Zmiana następuje poprzez wyciągnięcie i przekręcenie pokręta.

Dysza będzie się wysuwać przy przekręcaniu zgodnie ze wskazówkami zegara, a przy przekręcaniu w przeciwnym kierunku będzie się chować.

Regulacja temperatury

- W trakcie mycia tylnego lub damskiego

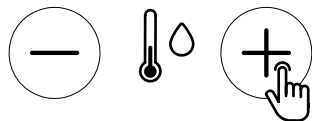

LUB



Naciśnij przycisk „+” lub „-” na pilocie, aby zwiększyć lub zmniejszyć temperaturę wody.

Naciśnij przycisk „+” lub „-” na pokrętle, aby zwiększyć lub zmniejszyć temperaturę wody.

Ustawienia funkcji Fresh Air Control (FAC)

- Domyślnie ustawiony w trybie automatycznym „smart”. Włącza się kiedy użytkownik siada na desce i wyłącza się minutę po tym jak z niej zsiada. Jeśli nie używana jest funkcja mycia po 15 minutach wyłączy się automatycznie.

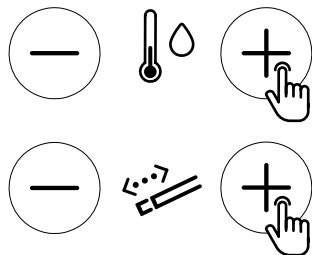

- Otwórz pokrywę i usiądź na desce

Wyciągnij pokrętło i przekręć zgodnie z ruchem wskazówek zegara. Funkcja Fresh Air Control jest wyłączona. Ponownie przekręć zgodnie z ruchem wskazówek zegara i funkcja będzie włączona.

Tryb „wyłączony” kiedy świeci się jedna dioda

LUB

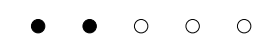

Tryb „smart” kiedy świecą się dwie diody.

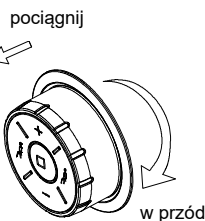

Wciskając równocześnie obydwa przyciski na pilocie możemy zmieniać tryby działania. Wciskając kolejny raz przełączamy tryby na „wyłączony” i „smart”.

Ustawienia oświetlenia

- Stale włączone podświetlenie nocne jest włączone domyślnie.

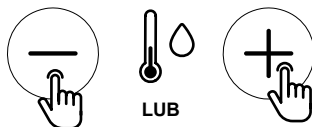

LUB



Przyciśnij równocześnie wskazane przyciski na pilocie, aby zmienić tryb świecenia. Wciskając kolejny raz przełączamy tryby na „wyłączony”, „włączony” i „smart”.



Wyłączone:
świeci się 1 dioda.



Zawsze włączone:
świecą się 2 diody.



Tryb „smart”:
świecą się 3 diody.

LUB

Zamknij pokrywę. Wyciągnij pokrętło i przekręć je przeciwnie do ruchu wskazówek zegara, aby przełączyć pomiędzy trybami: wyłączone, zawsze włączone, tryb „smart”



Notice

Tryb „smart” oznacza, że światło włącza się tylko w zaciemnionym pomieszczeniu i automatycznie wyłącza w jasnym pomieszczeniu.

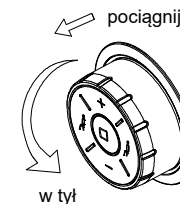

Ustawienia dźwięku

- Sygnal dźwiękowy pojawia się przy odebraniu polecenia od użytkownika.

Otwórz pokrywę i usiądź na desce. Pociągnij pokrętło i przekręć w kierunku odwrotnym do ruchu wskazówek zegara. Długi sygnał wskaże wyłączenie dźwięków. Po ponownym przekręceniu, krótki sygnał zasygnalizuje włączenie dźwięków

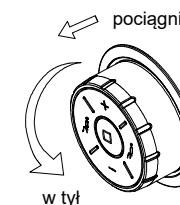

Ustawienie podświetlenia panelu sterującego

- Domyślnie stale włączone.

Wciskając równocześnie wskazane przyciski na pilocie możemy wyłączyć podświetlenie bocznego pokrętła sterowania. Wciskając ponownie przycisk „mycie tyłne” funkcja zostanie znów włączona.

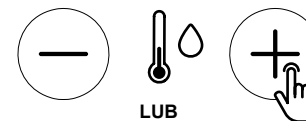

LUB



LUB

Otwórz pokrywę deski i nie siadając pociągnij za pokrętło, a następnie obróć je w zgodnie z ruchem wskazówek zegara. Podświetlenie panelu zostanie wyłączone. Włączy się gdy ponownie przekręcisz pokrętło zgodnie z ruchem wskazówek zegara.

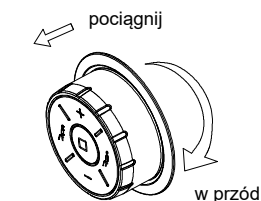

Ustawienie trybu czuwania

- Zamknij pokrywę deski

Wciśnij i przytrzymaj przycisk środkowy pokrętła przez więcej niż 6 sekund, tryb czuwania zostanie włączony. Wciśnij i przytrzymaj ponownie przycisk powyżej 6 sekund, żeby zrestartować funkcję.

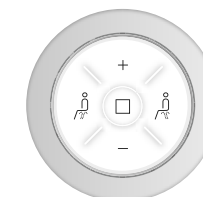

Czyszczenie i konserwacja

- Ogólne zalecenia dotyczące pielęgnacji i czyszczenia

Częstotliwość czyszczenia	Rodzaj aktywności
Codziennie	Usunąć krople wody miękką szmatką, aby uniknąć zacieków z kamienia
Raz w tygodniu	Czyścić wszystkie powierzchnie. W razie potrzeby wyczyścić dyszę rozpylającą. Zobacz „Czyszczenie dyszy”
Raz w miesiącu	Czyścić ceramikę za pomocą niskokwasowych środków czyszczących
Co pół roku	Wymiana filtra, odkamienianie

- Środki czyszczące

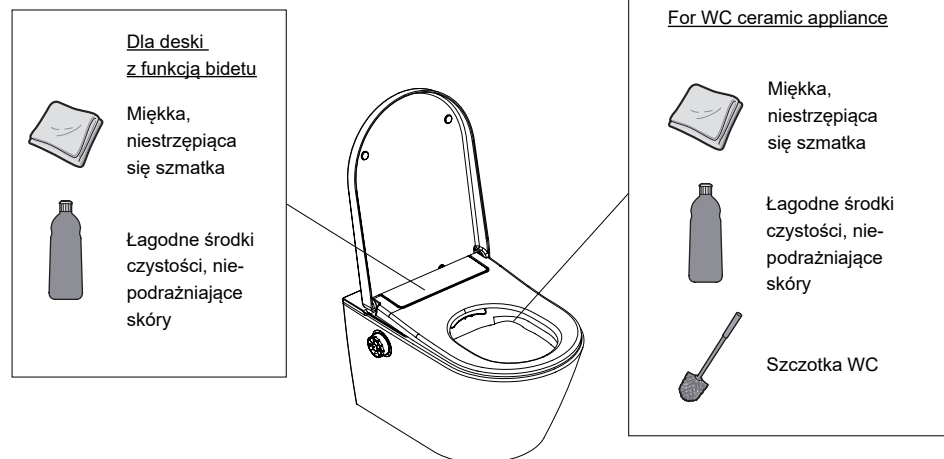

Nie używać środków czyszczących, mocnych kwasów i zasad. Do czyszczenia elementów plastikowych nie używać twardej szczotki, np. nylonowej szczotki WC. Przy czyszczeniu ceramiką nie należy stosować metalowej szczotki.

Samoczyszczenie zbiornika



Notice

W przypadku nie używania funkcji bidetu CLEAN-ME powyżej 72 godzin, system uruchamia proces samoczyszczenia, który trwa około 3 minut. W tym czasie przyciski sterujące są nieaktywne. Po zakończeniu procesu funkcje wracają do normalnego stanu.

Czyszczenie i wymiana dyszy

- Dysza jest czyszczona przed oraz po każdym procesie mycia

Manualne czyszczenie dyszy:

Otwórz pokrywę i siedzisko, a następnie obróć pokrętkę zgodnie z ruchem wskazówek zegara. Następnie dysza wysunie się i rozpocznie proces czyszczenia. Powróci na swoją pozycję po 5 minutach lub po naciśnięciu przycisku „stop”. Aby wymienić końcówkę dyszy myjącej zobacz rysunek E.

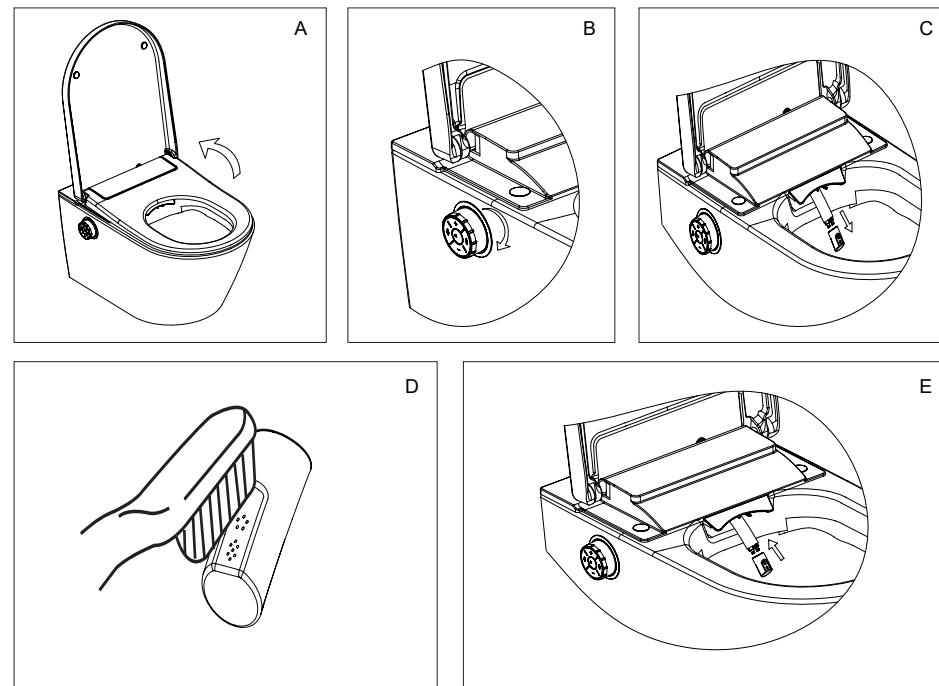

Wymiana filtra

- Żywotność filtra wynosi około pół roku, w zależności od warunków pracy urządzenia, oraz jakości wody.

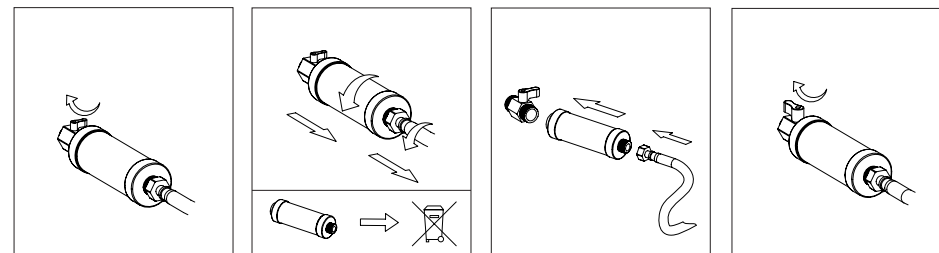

Odkamienianie

- Odkamienianie powinno być przeprowadzone co najmniej raz na 6 miesięcy. W zależności od twardości wody i stopnia użytkowania produktu, może być wymagane częstsze odkamienianie.



Notice

Nie należy używać do odkamieniania środków żrących, które mogą być niebezpieczne dla zdrowia użytkownika.

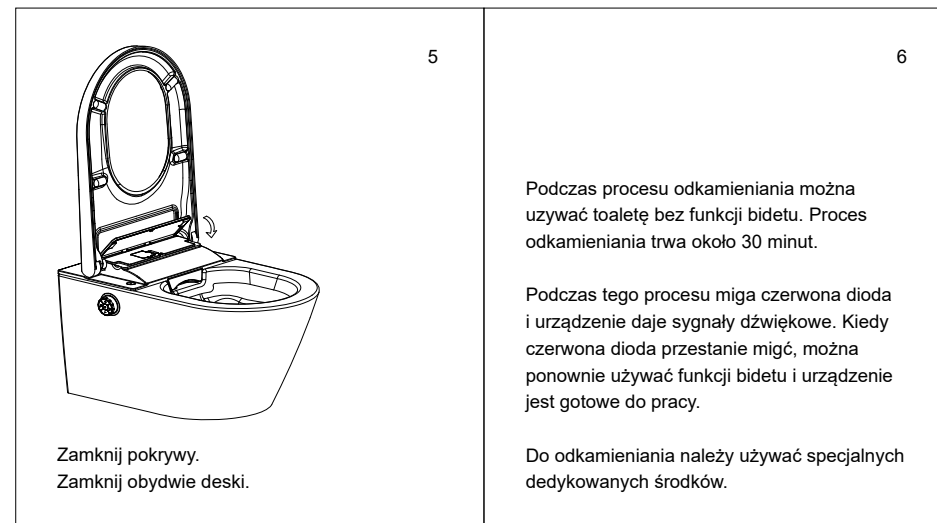
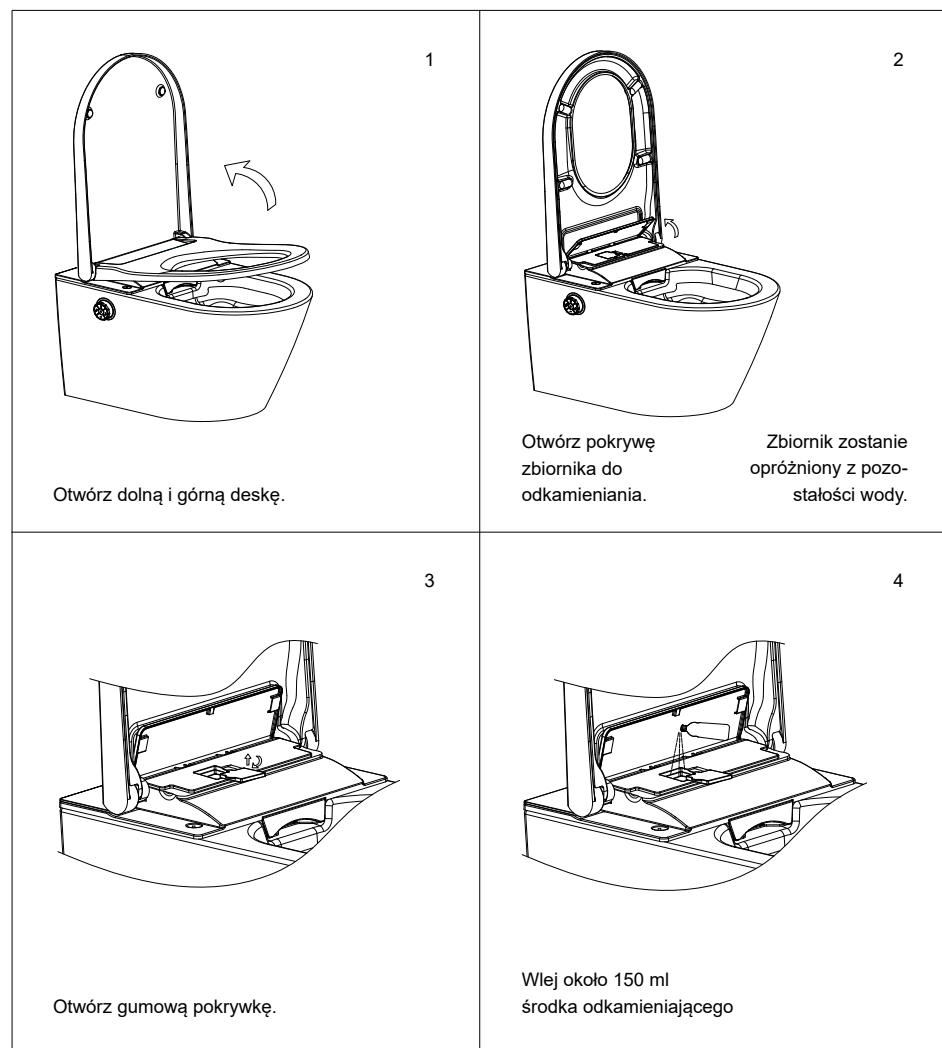

Opróżnianie zbiornika wody



Danger

- Dopływ wody i zasilania muszą zostać odcięte przed demontażem panelu bidetu.
- Nie odwracaj ani nie przechylaj panelu przed zakończeniem opróżniania zbiornika wody.
- Przytrzymaj kombinerkami zatyczkę i przekręć do pozycji „OPEN”, a następnie wyciągnij. Rozpocznie się oczyszczanie zbiornika.
- Po oczyszczeniu, wsadź zatyczkę, przekręć do pozycji „CLOSE”.

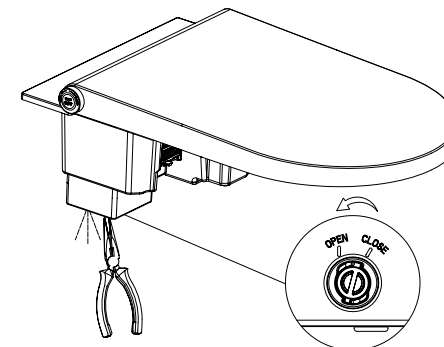
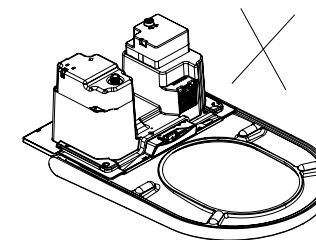

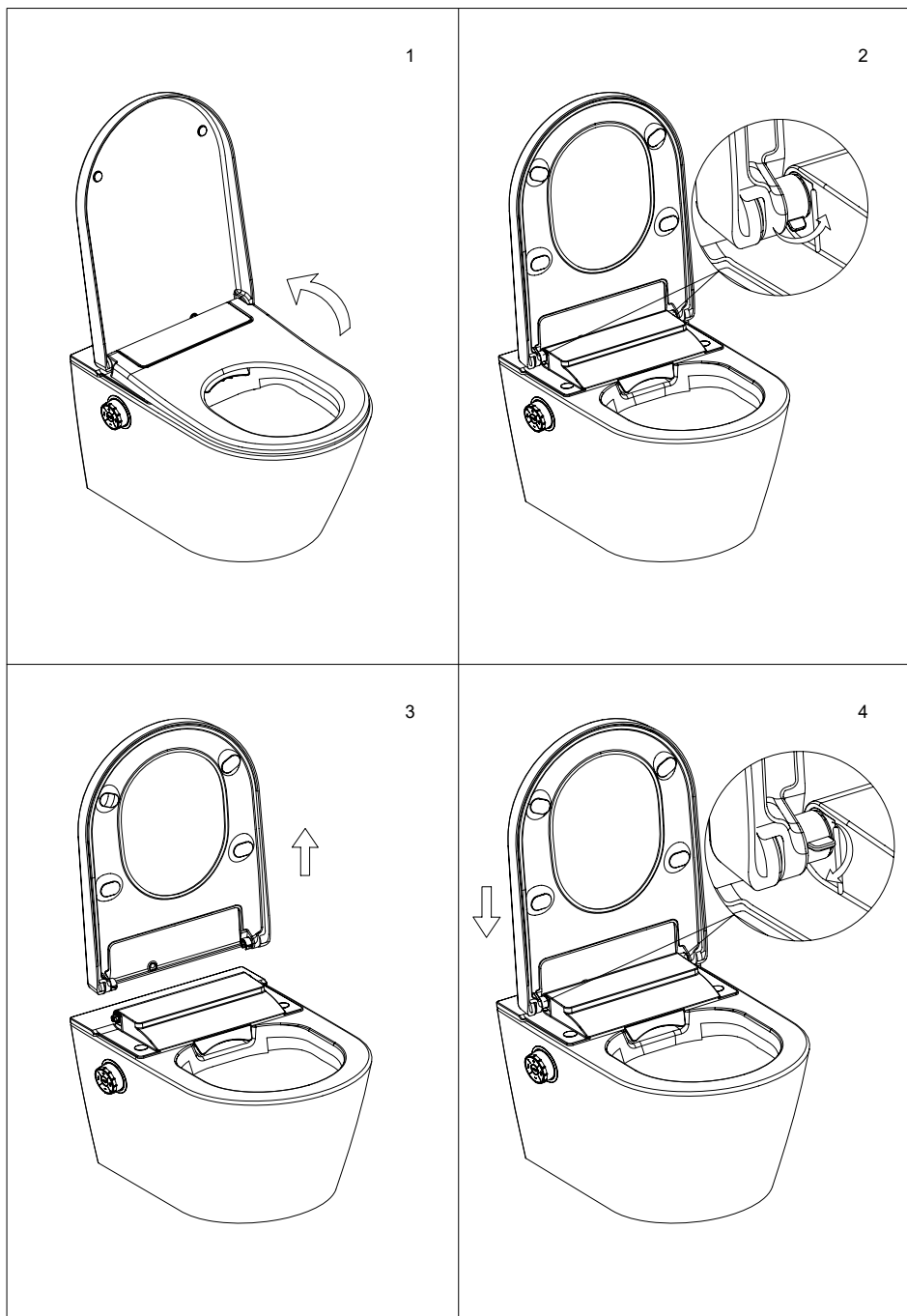

- Jeśli w jednej przestrzeni zainstalowanych jest kilka toalet Dakota, które chcemy obsługiwać za pomocą jednego pilota, należy wykonać następujące kroki:

1. Zamknij obydwie deski
2. Naciśnij równocześnie przycisk stop i przycisk zmiany temperatury na pilocie i przytrzymaj przez kilka sekund, zaczekaj na sygnał dźwiękowy.
3. Zwolnij przycisk stop, nadal trzymając przycisk zmiany temperatury.
4. Naciśnij przycisk zmiany natężenia wody „+” lub „-” i przycisk zmiany. Wyświetlane ID jest, aktualnym ID produktu.
5. Aby zmienić ID produktu naciśnij przycisk zmiany temperatury na pilocie „-” lub „+”, odpowiednik ID produktu będzie wyświetlał się na pilocie.
6. W sumie jest 32 różnych kombinacji ID, które możemy ustawić.
7. Naciśnij równocześnie przycisk „stop” na pokrętle oraz przycisk „stop” na pilocie, usłyszysz sygnał dźwiękowy.
8. Nowe ustawienia zostały zapisane poprawnie.

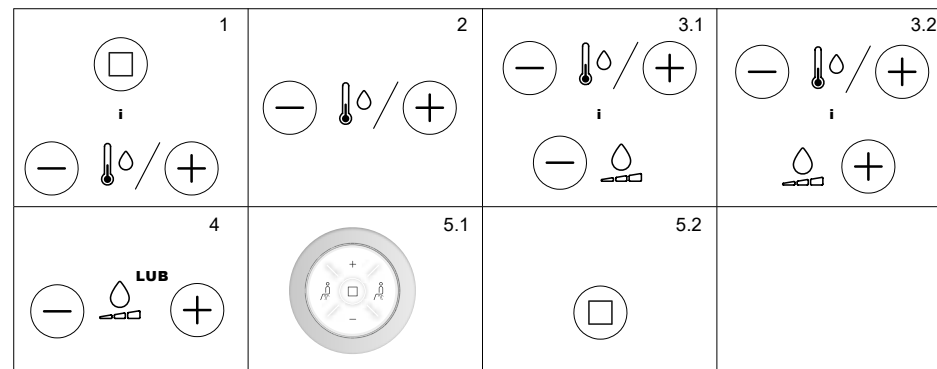

Wymiana baterii

- Pilot wymaga dwóch sztuk baterii (typ 3V CR2032).
- Kiedy dioda nie przestaje migać, należy wymienić baterie w pilocie.

1. Baterie nie przeznaczone do ponownego ładowania, nie powinny być użyte ponownie
2. Baterie do ponownego ładowania należy wyjąć z urządzenia przed ładowaniem.
3. Różne typy baterii naładowanych i nie naładowanych nie powinny być stosowane w urządzeniu
4. Baterie powinny być włożone zgodnie z oznaczeniami + i -
5. Wyczerpane baterie należy wyjąć z urządzenia i bezpiecznie zutylizować.
6. Jeśli urządzenie ma być nieużywane przez dłuższy czas, należy wyjąć baterie.
7. Zacisków zasilających nie należy zwierać.

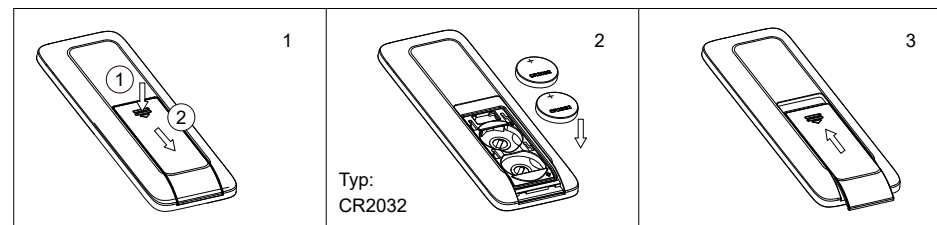

Możliwy problem	Możliwy powód	Proponowane rozwiązanie
Opcja mycia nie działa	1. Zasilanie może nie być włączone	1. Należy włączyć zasilanie
	2. Dopływ wody może nie być otwarty	2. Należy otworzyć wejściowy zawór wody lub sprawdzić czy nie ma niekontrolowanego wycieku wody
	3. Filtr może być zablokowany	3. Należy wymienić filtr. Żywność filtra wynosi około pół roku
	4. Użytkownik może nie siedzieć na desce	4. Należy usiąść na desce w odpowiednim miejscu
	5. Pokrywa deski może być zamknięta	5. Należy otworzyć pokrywę deski i usiąść na siedzisku
	6. Funkcja bidetu CLEAN-ME mogła nie być używana powyżej 72 godzin	6. W przypadku nie używania funkcji bidetu CLEAN-ME powyżej 72 godzin, system uruchamia proces samoczyszczenia, który trwa około 3 minut. W tym czasie przyciski sterujące są nieaktywne. Po zakończeniu procesu funkcje wracają do normalnego stanu.
Dysza nagle się chowa	1. Proces mycia trwa 3 minuty. Natrysk włączy się po tym czasie, a dysza się schowa	1. Jest to normalne. Należy ponownie wcisnąć przycisk „mycie”, żeby rozpocząć ponownie mycie
	2. Może występować problem z dopływem wody	2. Należy sprawdzić czy nie ma niekontrolowanego wycieku wody
	3. Czujnik może wykrywać, że użytkownik wstaje z deski	3. Należy usiąść w odpowiedniej części deski
	4. Pokrywa deski może być zamknięta	4. Nie należy zamykać pokrywy deski w trakcie mycia
Niski poziom przepływu wody	1. Siła przepływu wody może być ustawiona na zbyt niskim poziomie	1. Należy zwiększyć siłę przepływu wody zgodnie z punktem „Regulacja siły przepływu wody” z instrukcji użytkownika
	2. Ciśnienie wody może być zbyt niskie	2. Należy sprawdzić i upewnić się, że ciśnienie wody jest $\geq 0,07\text{MPa}$
	3. Filtr może być zablokowany	3. Należy wymienić filtr. Żywność filtra wynosi około pół roku
	4. Dysza może być zablokowana	4. Należy wymienić dyszę na nową
Niska temperatura wody	1. Temperatura wody może być ustawiona na zbyt niskim poziomie	1. Należy ustawić wyższą temperaturę wody zgodnie z punktem „Regulacja temperatury” z instrukcji użytkownika
	2. Temperatura wody z zasilania może być zbyt niska	2. Należy ustawić wyższą temperaturę zgodnie z punktem „Regulacja temperatury” w instrukcji użytkownika lub zmniejszyć przepływ wody zgodnie z punktem „Regulacja siły przepływu wody”
Dysza wysuwa się powoli	Przy włączaniu funkcji mycia, najpierw przed wysunięciem dyszy trwa proces samoczyszczenia, który trwa chwilę	Jest to normalne
Woda wyptywa bez wysunięcia się dyszy	1. Po uruchomieniu funkcji mycia dysza będzie się samooczyszczać przed wysunięciem. Po zakończeniu mycia, następuje ten sam proces	Jest to normalne
	2. Funkcja bidetu CLEAN-ME mogła nie być używana powyżej 72 godzin	Jest to normalne. Jeżeli funkcja bidetu CLEAN-ME nie jest używana powyżej 72 godzin, proces samoczyszczenia trwający około 3 minut włącza się, kiedy użytkownik włącza funkcję mycia
Podświetlenie nocne stale wyłączone	1. Może występować w jasnym otoczeniu	1. Jeżeli podświetlenie nocne jest ustawione w trybie „smart”, podświetlenie nie działa w jasnym otoczeniu
	2. Funkcja podświetlenia nocnego może być wyłączona	2. Należy włączyć funkcję podświetlenia nocnego i ustawić tryb podświetlenia zgodnie z punktem „Ustawienia oświetlenia” w instrukcji obsługi
Podświetlenie nocne stale włączone	1. Może występować w ciemnym otoczeniu	1. Jeżeli podświetlenie nocne jest ustawione w trybie „smart”, podświetlenie jest stale włączone w ciemnym otoczeniu
	2. Pokrętło może być czymś zasłonięte	2. Usuń przedmioty mogące zasłaniać pokrętło
	3. Funkcja podświetlenia nocnego może być stale włączona	3. Należy ustawić tryb oświetlenia nocnego zgodnie z punktem „Ustawienia oświetlenia” z instrukcji obsługi.

Dysza chowa się automatycznie przy czyszczeniu manualnym	1. Dysza chowa się po 5 minutowym procesie mycia	1. Jest to normalne
	2. Przycisk „stop” mógł zostać wciśnięty	2. Manualne czyszczenie zostanie wyłączone po wciśnięciu pokrętła lub przycisku „stop” na panelu sterującym
	3. Czujnik może wskazywać opuszczanie deski	3. Nie należy opuszczać deski w trakcie procesu czyszczenia manualnego
W trakcie działania produktu występują sygnały dźwiękowe	Pojawia się krótki sygnał podczas siadania i długi podczas wstawania. Jest również krótki sygnał, gdy urządzenie otrzyma polecenie od użytkownika	Jest to normalne. Można wyłączyć dźwięk. Zobacz „Ustawienia dźwięku”
Funkcja mycia nie działa prawidłowo	Produkt działa inaczej niż zwykle.	Należy wyłączyć urządzenie na minutę, a następnie włączyć je ponownie. Jeżeli urządzenie wciąż nie działa prawidłowo, skontaktować się ze sprzedawcą
Podświetlenie wokół pokrętła miga 2 razy z ciągłym sygnałem dźwiękowym	Temperatura wody z zasilania może być zbyt wysoka	Należy odłączyć zasilanie i dopływ wody, zaprzestać użytkowania produktu i skontaktować się ze sprzedawcą
Podświetlenie wokół pokrętła miga	Może występować problem z produktem	Należy sprawdzić czy zasilanie i dopływ wody działają prawidłowo, odłączyć zasilanie i zrestartować urządzenie. Jeżeli działanie wciąż będzie nieprawidłowe, należy skontaktować się ze sprzedawcą

Utylizacja

- Urządzeń elektrycznych nie wyrzucać razem z odpadami komunalnymi. Korzystać z punktów odbioru takich urządzeń, znajdujących się w okolicy.
- O informacje na temat lokalizacji takich punktów można się zwrócić do miejscowych władz.
- Nieprzemysłane pozbywanie się urządzeń elektrycznych grozi tym, że pod wpływem warunków atmosferycznych, niebezpieczne substancje mogą przedostać się do wód podziemnych, a stamtąd do łańcucha pokarmowego, bądź na wiele lat skazić miejscową florę i faunę.
- W przypadku wymiany urządzenia na nowe, sprzedawca jest prawnie zobowiązany do nieodpłatnego odbioru starego urządzenia w celu jego utylizacji.

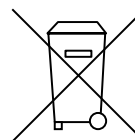

Rear wash / Female wash

- Be seated.

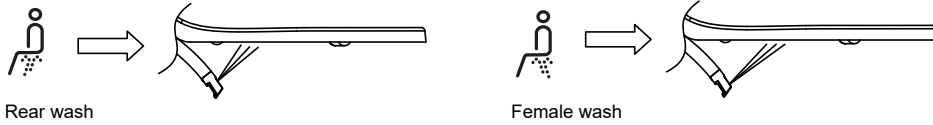

Rear wash

Female wash

Press the „Wash“ button on the remote control or on the knob then it start to wash. It will stop after 3 minutes. You can stop washing during this period by pressing the „Stop“ button.

Note:

- While Rear wash or Female wash, it will wash at the fixed position for about 10 seconds, and movable wash for about 18 seconds, then regain to the fixed position until to the end.
- If you press the „Rear wash „or „Female wash“ on the knob it will be drying for 3 minutes when the washing is over.



Notice

All the operation is just for the model with all features. If the model what you bought has no the feature, please ignore the corresponding operation.

Massage operation

- In the process of Rear or Female washing

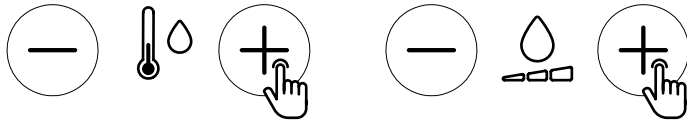

Keep pressing the „+“ or „-“ button of temperature on the remote control ,then press the „+“ button of flow. Press it again the wash will be on the diferent massage mode. Will be on the diferent massage mode.

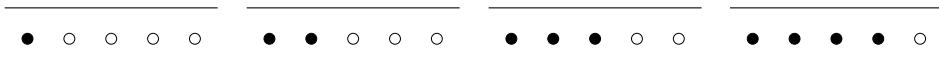

Normal : when one indicator light is on

Oscillating: when two indicators light is on

Pulsating: when two indicators lights are on

Oscillating + Pulsating: when four indicators lights are on

LUB

Press the „rear wash“ or „female wash“ button on the knob then it will be oscillating,press it again will be pulsating, press it again will be oscillating + pulsating, press it again then stop oscillating + pulsating.

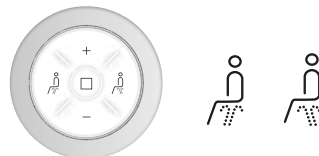

Stop operation

- In the process of Rear washing , Female washing



OR



Press the „Stop“ button on the remote control it will stop washing

Press the middle button of the knob it will stop washing

Adjusting flow rate

- In the process of Rear or Female washing

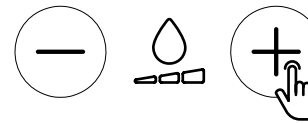

OR

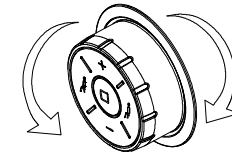

decrease

increase

Press the „Adjust flow“ button on the remote control, then press the „Decrease“ or „Increase“ button to adjust the flow rate.

You can operate by rotating the knob. The flow rate will increase in the clockwise direction and decrease in the anticlockwise direction.

Adjusting the nozzle position

- Default 5th
- In the process of Rear or Female washing

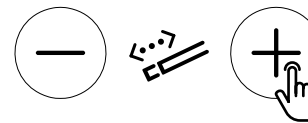

OR

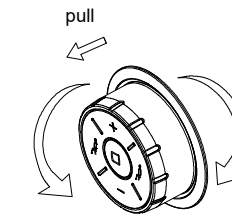

decrease

increase

Press the „adjust position“ button on the remote control, then press the „Decrease“ or „Increase“ button to adjust the nozzle position forward or backward.

You can operate by pulling and rotating the knob. The nozzle position will be forward in the clockwise direction and be backward in the anticlockwise direction.

Adjusting water temperature

- In the process of Rear or Female washing

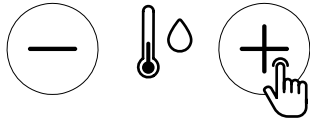

OR



Press the „+“ or „-“ button on the knob then the water temperature will be increase or decrease

Repeatedly press the „Adjust temperature“ button on the remote control until the water temperature icon is lighted, then press the „Increase“ or „Decrease“ button to adjust water temperature.

Fresh Air Control setting

- Smart mode for the deodorization by default. It is on when the user sits down and it will be off after one minute when the user leaves.

If there is no operation of washing or drying during being seated, it will be off after 15 minutes.

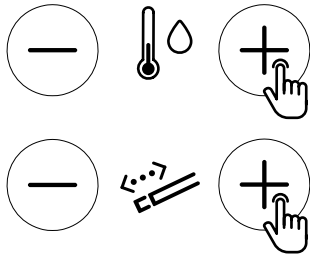

Keep pressing the „+“ or „-“ button of temperature on the remote control, then press the „+“ button of position. Press it again the deodorization will be on the different mode just as „close“ or „smart“.

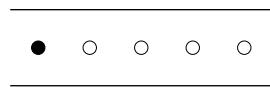

Close mode : when one indicator light is on



Smart mode : when two indicator lights are on

OR

- Open the cover and be seated

- Without working

Pull out the knob and turn clockwise. The deodorization will be off. Turn clockwise again then it will be on.

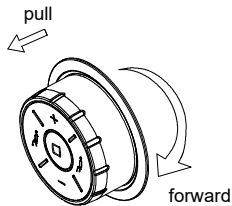

Light setting

- Always on mode for the night light by default

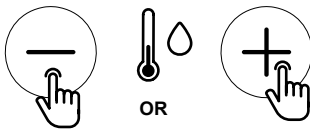

OR

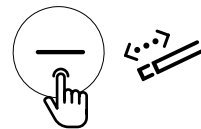

Keep pressing the „+“ or „-“ button of temperature on the remote control, then press the „-“ button of position. Press it again the night light will be on the different mode just as „close“, „always on“, „smart“.



Close mode: when one indicator light is on



Always on mode: when two indicator lights are on



Smart mode: when three indicator lights are on

OR

Close the cover. Pull the knob and rotate it in the anticlockwise direction.

The night light will be on the different mode just as „close“, „always on“, „smart“.



Notice

The "smart" mode refers that the night light will light up in a dark environment and light off in a bright environment.

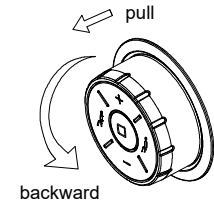

Sound setting

- The sound is on by default. There is a BEEP when the bidet has received commands or signals
- Open the cover and be seated
- Without working

Open the cover and be seated. Pull out the knob then turn it in the anticlockwise direction. The sound is off with a long BEEP. Turn again and it will be on with a short BEEP.

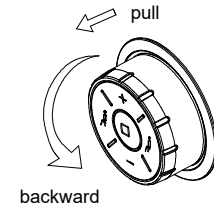

Ambient light setting

- Always on by default

Keep pressing the „+“ or „-“ button of temperature on the remote control, then press the „Rear wash“ button. The breathing lamp will be lighted off. It will be lighted up when pressing the „Rear wash“ again.

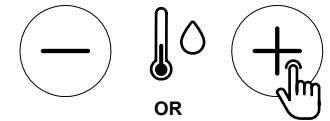

OR



OR

Close the cover, pull the knob and rotate it in the clockwise direction. The ambient light will be lighted off. It will be lighted up when rotating it in the clockwise direction again.

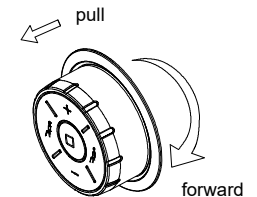

Power standby setting

- Close the cover

Keep pressing the middle button of the knob for more than 6 seconds, it will go into power standby mode. Press again the button for more than 6 seconds to restart it.

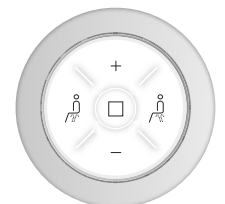

Care and cleaning

- General care and cleaning recommendations

Maintaining interval	Maintaining activity
Daily	Remove water drops with a soft ,lint-free cloth to avoid limescale stains
Weekly	Clean all surfaces and corners .Clean the spray nozzle if required. See „Nozzle cleaning”
Monthly	Clean the WC ceramic appliance with a low acidic cleaning agents
Every six months	Replace the filter if required
Every six months	Descal the device.See „Descaling the device”.

- Cleaning agents and tools

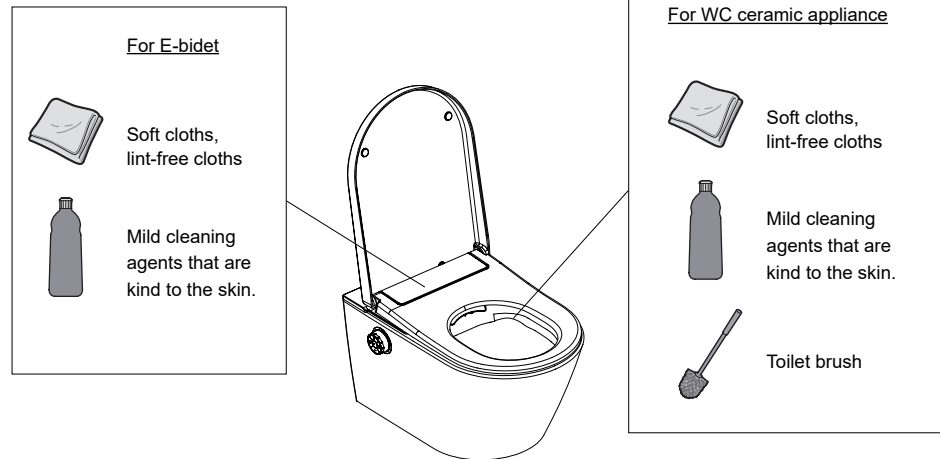

Do not use the cleaning agents of strong acid and alkali.
To clean the E-bidet , do not use the hard brush .e.g. toilet brush nylon brush.
To clean the WC ceramic appliance ,do not use the matal brush.

Self-clean the tank



Notice

Not used for more than 72 hours, when the user operates the washing ,it will open the self-cleaning for about 5 minutes. When press the middle button of the knob or press the „Stop” button on the remote control, it will return to normal.

Nozzle cleaning

- The nozzle will be cleaned before washing and after washing.

The operation of manual cleaning is as follows:

Open the cover and seat , and not be seated , then rotate the knob in the clockwise direction. Then the nozzle will extend with cleaning water. It will return after 5 minutes or press the „stop” button.

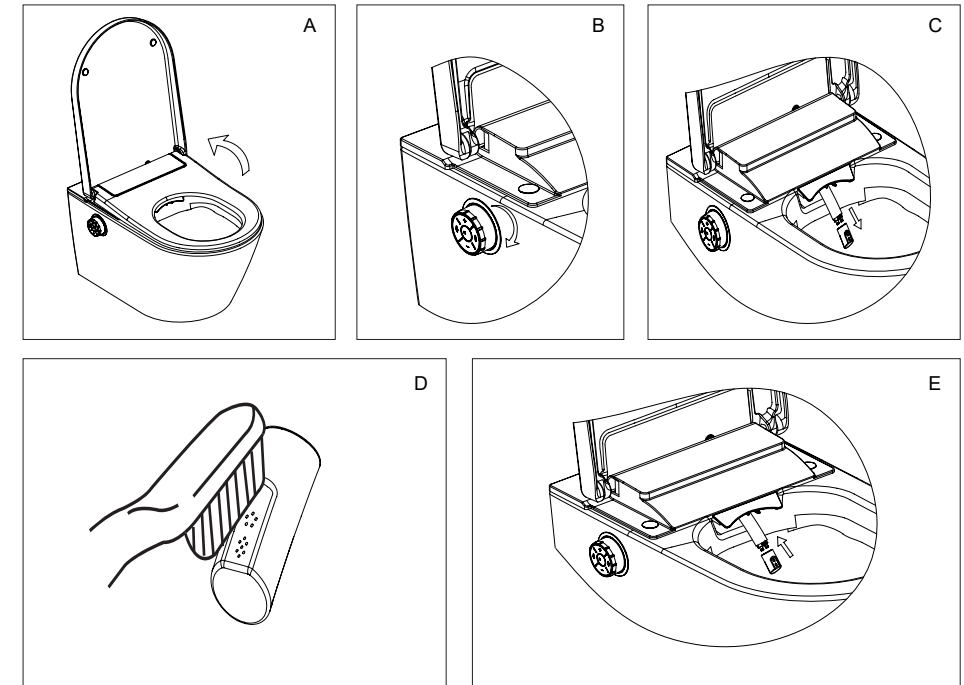

Replacing the filter

- The filter has a service life of half a year. This is depended on the environment of water. The filter should be replaced when the wash flow is too small.

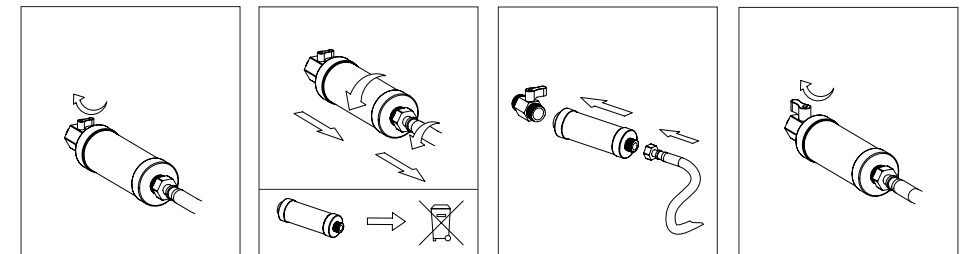

Descaling the device

- You will need to descale the device at least once a year, or more often depending on the number of shower cycle and the water quality environment.
- During the descaling procedure, you can continue to use the toilet without the shower functions.
- The descaling procedure lasts up to 30 minutes. During this time, the red LED light always flashes and the device makes a sound. Once the red LED switches off, the spray functionality is once again ready for operation.
- Please use the descaling agents of less foam.



Notice

Damage to human body and the device from aggressive descaling agents.

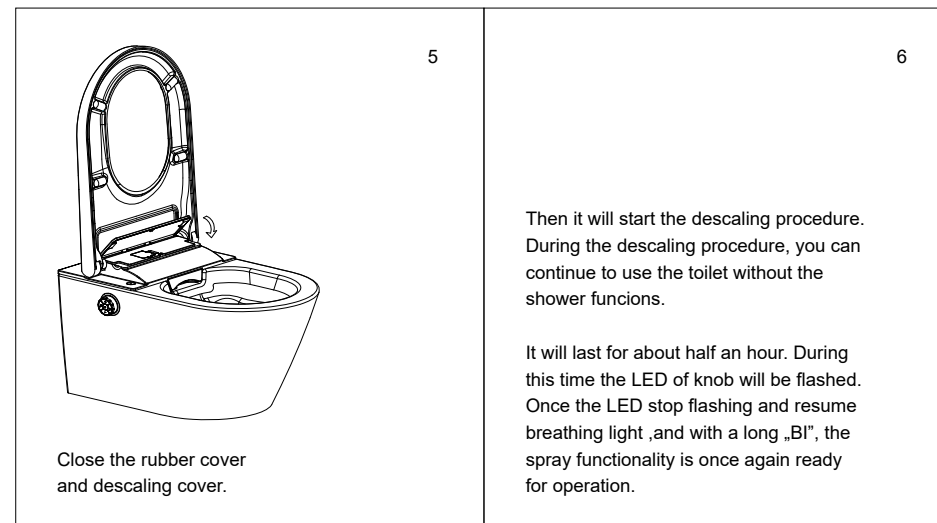
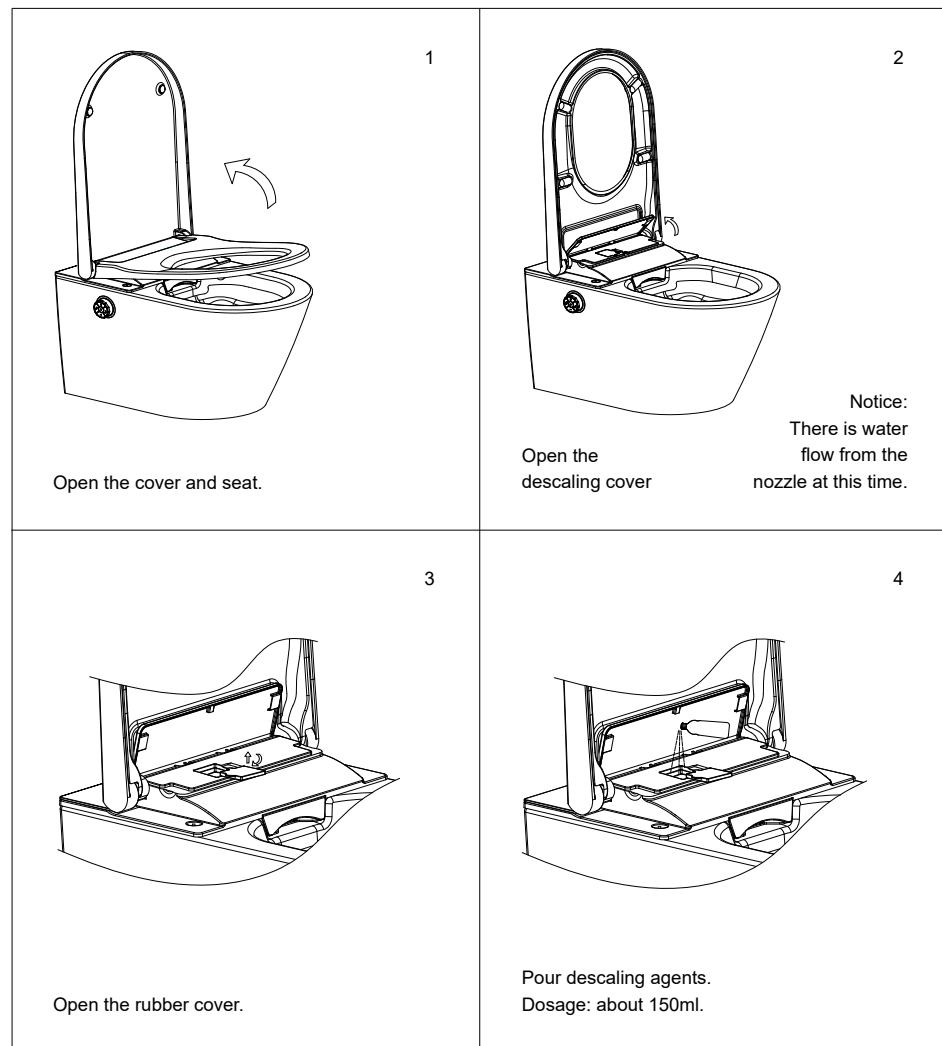

Drain the water tank



Danger

- The water and power must be cut before you disassemble the E-Bidet.
- Do not invert or tilt it before you finish draining the water tank.
- Hold the plug with the tipper, turn to „OPEN“, and pull out. It will start to drain.
- After completing the drainage, insert the plug and turn to „CLOSE“.

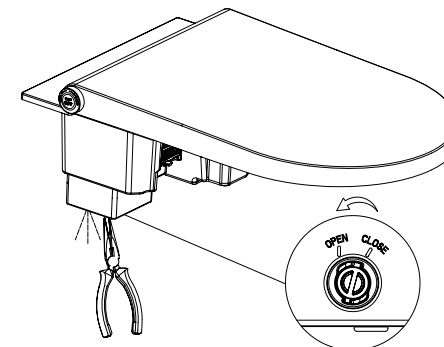
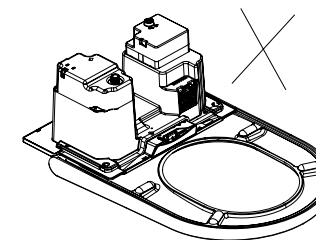

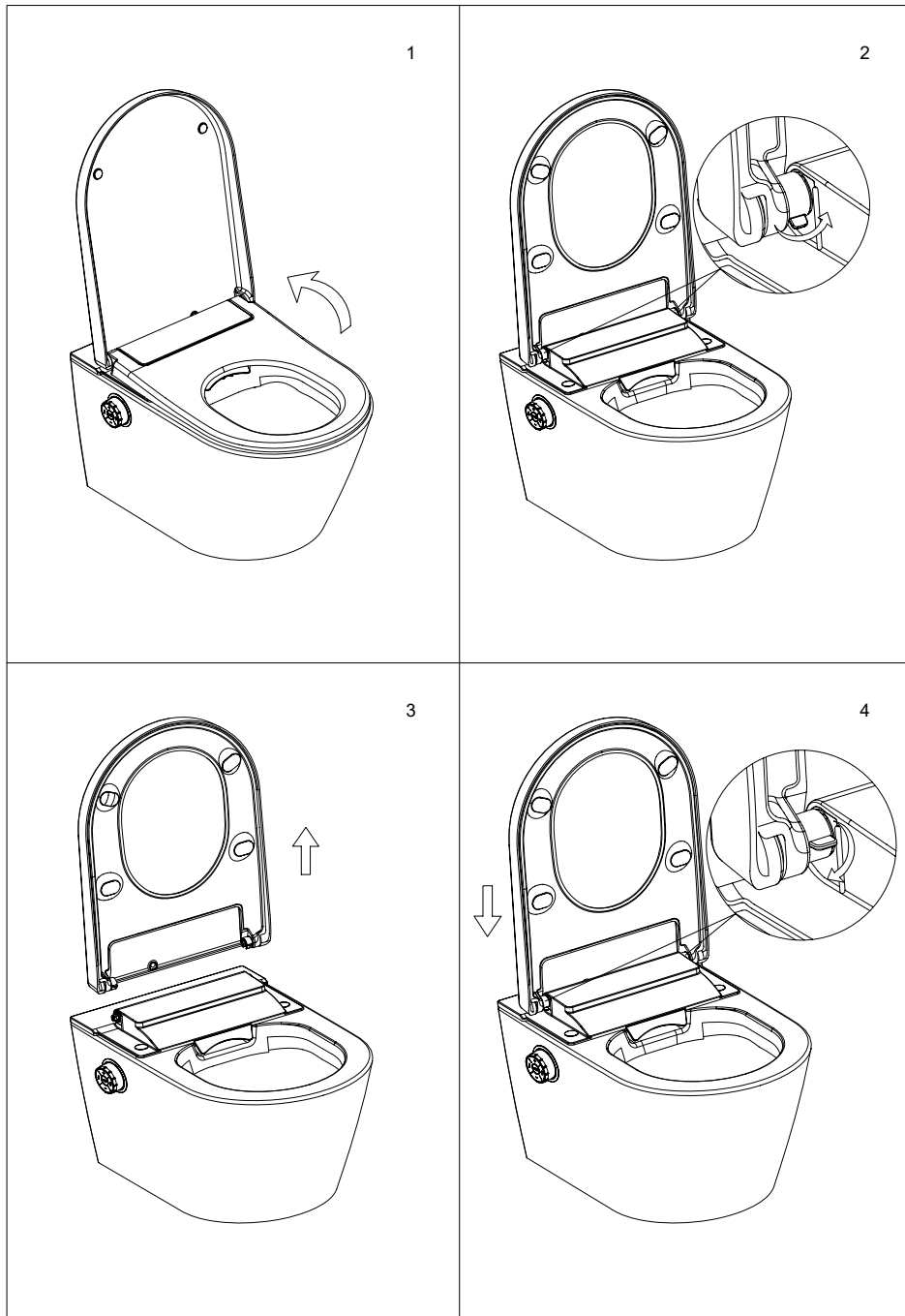

One-ON-One Setting

- Install several electronic bidets in the same area, if you want each remote control to control the specified electronic bidet, please complete setting as per following steps.
- Close both cover and seat

1. Keep pressing the „stop” button and „shift” button of adjust temperature on the remote control at the same time for a few seconds, then hear the „beep” from the product and meanwhile the indicator light of first steps flicks.
2. Release the „stop” button, but keep pressing the „shift” button.
3. Press the „-” and then press „+” of the flow in order, and then release the „shift” button. At this time, the lighted indicator is the current ID code of product.
4. By pressing „-” or „+” buttons of the flow to change different product ID code with corresponding indicator lights up. There are 32 ID codes in total. It is on the first code by default and the first step light lights up.
5. Press the „stop” button of knob and then press the „stop” button of remote control, at the same time hear the „beep” from the product, it means the setting success.

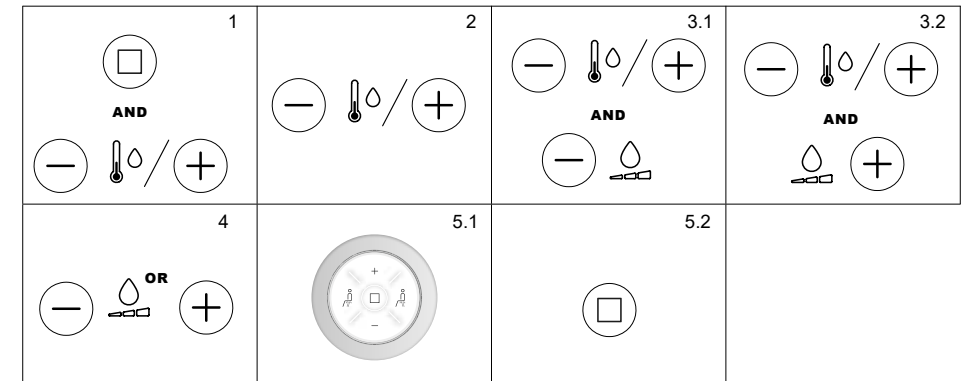

Replacing the batteries

- The remote control requires 2 batteries (type 3V CR2032).
 - When the level light flashes continuously, please replace the batteries in time.
1. Non-rechargeable batteries are not to be recharged.
 2. Rechargeable batteries are to be removed from the appliance before being charged.
 3. Different types of batteries or new and used batteries are not to be mixed.
 4. Batteries are to be inserted with the correct polarity.
 5. The exhausted batteries are to be removed from the appliance and safely disposed of.
 6. If the appliance is to be stored unused for a long period, the batteries should be removed.
 7. The supply terminals are not to be short-circuited.

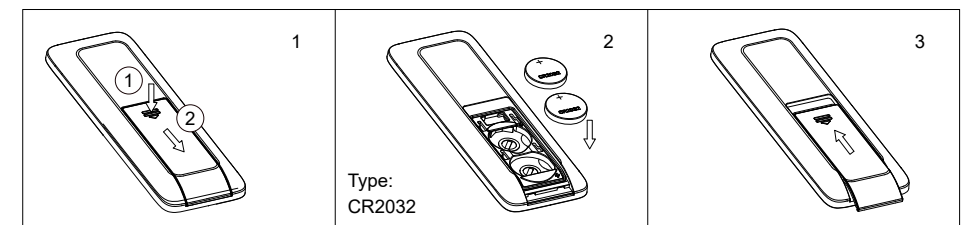

Possible problem	Potential cause	Suggested action
The washing can not work	1. The power supply may not be opened	1. Please turn on the power
	2. The water supply may not be opened	2. Please open the inlet water valve or check if there is an uncontrolled water outage
	3. The filter may be blocked	3. Please replace a new filter. It has a service life of approx. half a year
	4. The user may not be seated on the seat	4. Please sit on the seat and adjust sitting position
	5. Seat cover may be closed	5. Please open the cover and sit on the seat
	6. CLEAN-ME bidet function might not be used for more than 72 hours	6. If the CLEAN-ME bidet function is not used for more than 72 hours, the system starts the self-cleaning process, which lasts about 3 minutes. The control buttons are invalid during this time. After the process is completed, the functions return to normal.
The nozzle goes back suddenly	1. The washing cycle lasts 3 minutes. The nozzle will stop spraying after 3 minutes, then goes back	1. This is normal and please re-press the „wash“ button to start washing again.
	2. There may be some problems with water supply	2. Please check if there is an uncontrolled water outage
	3. Seated sensor may detects that the user left the seat	3. Please adjust your sitting position
	4. Seat cover may be closed	4. Do not put down the cover when it is washing
Low water flow rate	1. The water flow rate may be set at low grades	1. Please increase the flow rate as per „adjusting water flow rate“ of operating instructions
	2. The water supply pressure may be too low	2. Please check and ensure the water supply pressure is $\geq 0.07\text{MPa}$
	3. The filter may be blocked	3. Please replace a new filter. It has a service life of approx. half a year
	4. The nozzle may be blocked	4. Please replace a new nozzle
Low water temperature	1. The water temperature may be set at too low grade	1. Please set the water temperature at higher grades as per „Adjusting temperature“ in operating instructions
	2. The temperature of water supply may be too low	2. Please set the water temperature at high grade as per „Adjusting temperature“ of operating instruction or decrease flow rate as per „Adjusting water flow rate“
Nozzle comes out slowly	When start washing function, the nozzle will be self-cleaning before coming out, which takes some time	This is normal
The water flows out but the nozzle does not comes out	1. When start washing function, the nozzle will be self-cleaning before coming out. When the washing is over, this process starts again	This is normal
	2. CLEAN-ME bidet function might not be used for more than 72 hours	This is normal. If CLEAN-ME bidet function is not used for more than 72 hours, when the user operates the washing, it will open about 3-minutes length self-cleaning process
Night light is always off	1. May occur in the bright environment	1. If the night light is set in the „smart“ mode, the night light is not working in the bright environment
	2. The night light function may be turned off	2. Please open the night light function and adjust the night light mode as per „Light Setting“ of operating instructions
Night light is always on	1. May occur in the dark environment	1. When the night light is set at smart mode, the night light will be always on when in the dark environment
	2. There may be something covering the knob	2. Remove the object which may cover the knob
	3. The night light may be set at always on mode	3. Please adjust the night light mode as per „Light Setting“ of operating instructions

The nozzle goes back automatically with manual cleaning	1. The nozzle goes back after 5 minutes washing process	1. This is normal
	2. The „stop“ button might be pressed	2. The manual cleaning will be stopped if press the knob or press the „stop“ button on the remote control
	3. Maybe the seated sensor detects that the seat is closing	3. Please do not put down the seat during the manual cleaning
There are BEEP sounds when the bidet is working	There is a short BEEP when you are sitting down and a long BEEP when you stand up. There is also a short BEEP when the device has received a command from user	This is normal. You can turn off the sound. See „Sound setting“
The bidet is not working normally	Maybe there is something abnormal	Please shut off the power and turn on after one minute. If the bidet still cannot work properly, please contact with seller
The light around the knob flash twice with constant BEEP	The water supply temperature may be too high	Please shut off the power and water supply, stop using the product and then contact with seller
The light around the knob keep flashing	There may be something wrong with the product	Please check if the electric power and water supply are normal, cut off the power and restart the product. If the bidet still cannot work, please contact with seller.



Notice

Recycling

- Do not dispose of electrical appliances as unsorted municipal waste, use separate collection facilities.
- Contact your local government for information regarding the collection systems available.
- If electrical appliances are disposed of in landfills or dumps, hazardous substances can leak into the groundwater and get into the food chain, damaging your health and well-being.
- When replacing old appliances with new ones, the retailer is legally obligated to take back your old appliance for disposals at least free of charge.

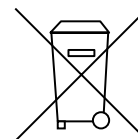

Klyzmatické mytí / Dámské mytí

- Sedněte si na sedátko



Stiskněte tlačítko klyzmatického mytí

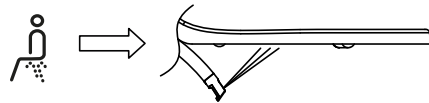

Stiskněte tlačítko dámského mytí

Stisknutím příslušného tlačítka mytí na knoflíku nebo dálkovém ovladači spustíte mytí. Mycí cyklus se zastaví po 3 minutách. Mytí můžete kdykoli zastavit stisknutím tlačítka „Stop“ na knoflíku nebo na dálkovém ovladači.

Poznámka:

Při klyzmatickém nebo dámském mytí přejde tryska asi po 10 sekundách k pulznímu mytí, které trvá asi 18 sekund, a pak se vrátí do výchozí polohy, až do ukončení celého mycího cyklu.



Notice

Dálkový ovladač se prodává zvlášť a je volitelný, pokud daná funkce není dostupná v zakoupeném modelu výrobku, ignorujte tuto informaci.

Obsluha

- Při klyzmatickém nebo dámském mytí

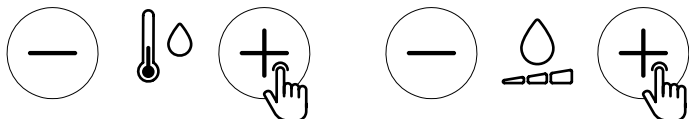

Stlačováním tlačítek na dálkovém ovladači měníte jednotlivé mycí režimy.

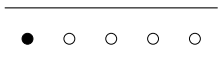

Normální: když svítí jedna LED dioda.

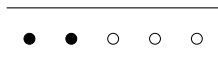

Oscilační: když svítí dvě LED diody.

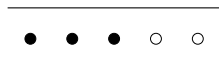

Pulzní: když svítí tři LED diody.

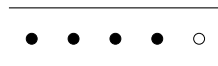

Oscilační + pulzní: když svítí čtyři LED diody.

NEBO

Stiskněte klyzmatické mytí nebo dámské mytí na ovládacím knoflíku. Zapne se oscilační mytí, opět pulzní, opět oscilační + pulzní, opětovným stisknutím vypnete oscilační + pulzní mytí.

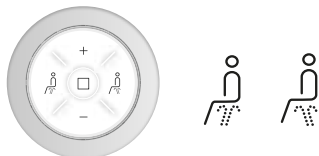

Zastavení

- Při klyzmatickém nebo dámském mytí



Stisknutím tlačítka Stop na dálkovém ovladači můžete mytí kdykoli zastavit.

NEBO



Stisknutím středového tlačítka na ovládacím knoflíku kdykoli zastavíte mytí.

Nastavení intenzity průtoku vody

- Při klyzmatickém nebo dámském mytí

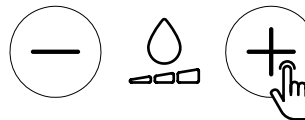

Na dálkovém ovladači stiskněte „+“ pro zvýšení intenzity proudu vody, stiskněte „-“ pro snížení.

NEBO

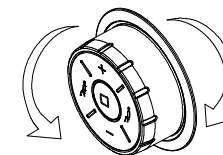

snížit

zvýšit

Otočením knoflíku ve směru chodu hodinových ručiček zvýšíte intenzitu proudu vody, otočením knoflíku proti směru pohybu hodinových ručiček intenzitu snížíte.

Nastavení polohy trysky

- Při klyzmatickém nebo dámském mytí
- Implicitní poloha 5



Na dálkovém ovladači stiskněte „+“ pro vysunutí trysky, stiskněte „-“ pro její zasunutí.

NEBO

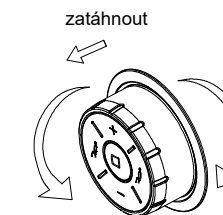

snížit

zvýšit

Změnu provedete povytažením a otočením knoflíku. Při otáčení ve směru pohybu hodinových ručiček se tryska vysune a při otáčení proti směru jejich pohybu se zasune.

Nastavení teploty

- Při klyzatickém nebo dámském mytí

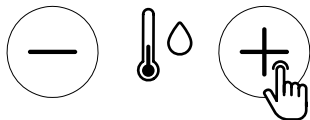

NEBO



Stisknutím tlačítka „+“ nebo „-“ na dálkovém ovladači zvýšíte nebo snížíte teplotu vody.

Stisknutím tlačítka „+“ nebo „-“ na dálkovém ovladači zvýšíte nebo snížíte teplotu vody.

Nastavení funkce Fresh Air Control (FAC)

- Přednastavení v automatickém režimu „smart“. Zapne se, když si uživatel sedne na sedátko, a vypne se minutu po tom, když vstane ze sedátka. Pokud se funkce mytí nepoužívá po dobu 15 minut, vypne se automaticky.

- Otevřete poklop a sedněte si na sedátko

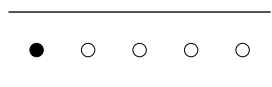
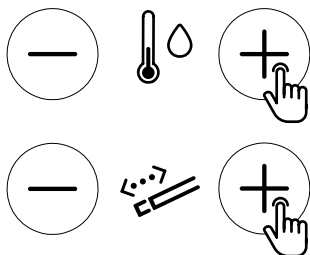

Režim „vypnuto“, když svítí jedna LED dioda.

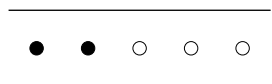

Režim „smart“, když svítí dvě LED diody.

Vytáhněte knoflík a otočte jej ve směru pohybu hodinových ručiček. Deodorizace je vypnuta. Opět otočte ve směru pohybu hodinových ručiček a deodorizace bude zapnuta.

NEBO

zatahnout

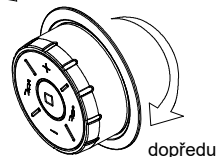

Současným stisknutím obou tlačítek na dálkovém ovladači můžete měnit provozní režimy.

Nastavení osvětlení

- Trvale zapnuté noční podsvícení je přednastaveno.

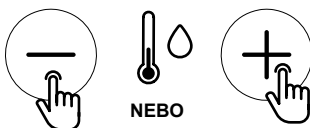

NEBO



Pro změnu režimu stiskněte současně označená tlačítka na dálkovém ovladači



Vypnuto: svítí 1 LED dioda.



Vždy zapnuto: svítí 2 LED diody.



Režim „smart“: svítí 3 LED diody.

NEBO

Zavřete poklop. Povytněte knoflík a otočte jej proti směru pohybu hodinových ručiček, abyste mohli přepínat mezi režimy: vypnuto, vždy vypnuto, režim „smart“.



Notice

Režim „smart“ znamená, že se světlo rozsvítí pouze v zatemněné místnosti a automaticky se vypne ve světlé místnosti.

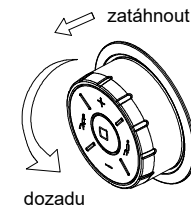

dozadu

Nastavení zvuku

- Při přijetí příkazu od uživatele se ozve pípnutí.

Otevřete poklop a sedněte si na sedátko. Povytněte knoflík a otočte jej proti směru pohybu hodinových ručiček. Dlouhé pípnutí bude indikovat vypnutí zvuků. Po opětovném otočení krátké pípnutí bude indikovat zapnutí zvuků.

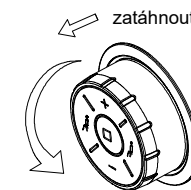

dozadu

Nastavení podsvícení ovládacího panelu

- Je přednastaveno vždy zapnuto.



NEBO

NEBO

Otevřete poklop sedátka, a aniž byste si sedli, zatáhněte za knoflík a pak jej otočte ve směru pohybu hodinových ručiček. Podsvícení panelu se vypne. Rozsvítí se, když znovu otočíte knoflík ve směru pohybu hodinových ručiček.

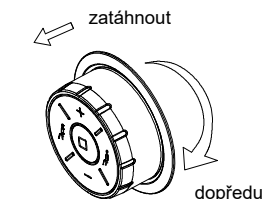

dopředu

Nastavení pohotovostního režimu

- Zavřete poklop sedátka

Stiskněte a přidržte středové tlačítko knoflíku déle než 6 sekund, zapne se pohotovostní režim. Opětovným stisknutím a přidržením tlačítka na déle než 6 sekund funkci restartujete.

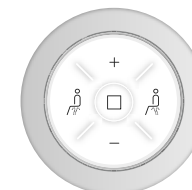

Čištění a údržba

- Obecná doporučení pro údržbu a čištění

Frekvence čištění	Druh činnosti
Každý den	Odstraňte kapky vody měkkým hadříkem, abyste zabránili skvrnám z vodního kamene
Jednou týdně	Vyčistěte všechny povrchy. Bude-li třeba, vyčistěte rozprašovací trysku. Viz „Čištění trysky“
Jednou měsíčně	Keramikou čistěte čisticími prostředky s nízkým obsahem kyselin
Každých šest měsíců	Výměna filtru, odvápnění

- Čisticí prostředky

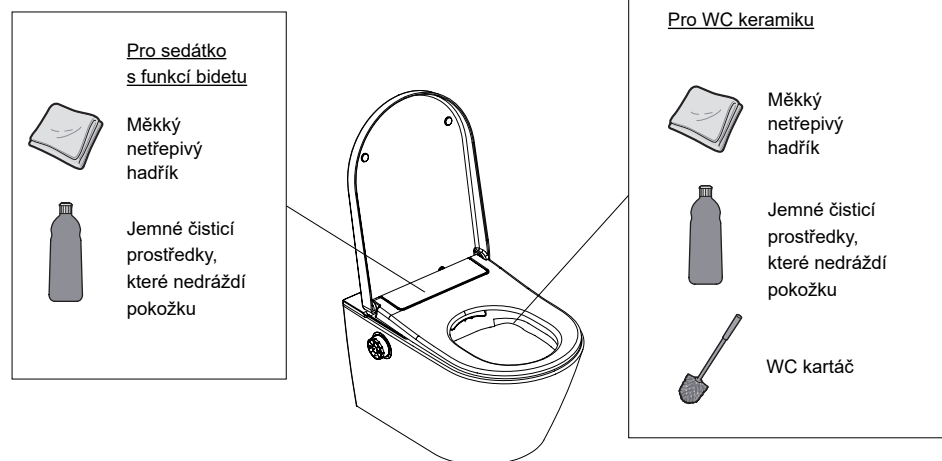

- Nepoužívejte čisticí prostředky, silné kyseliny a zásady. K čištění plastových dílů nepoužívejte tvrdý kartáč, např. nylonový WC kartáč. Při čištění keramiky nepoužívejte kovový kartáč.

Samočištění nádržky



Notice

Pokud funkci bidetu CLEAN-ME nepoužíváte déle než 72 hodin, systém spustí proces samočištění, který trvá asi 3 minuty. Po tuto dobu nejsou ovládací tlačítka aktivní.

Čištění trysky

- Tryska se čistí před procesem mytí a po něm

Ruční čištění trysky:

Otevřete poklop a sedátko a pak otočte knoflík ve směru chodu hodinových ručiček. Tryska se následně vysune a spustí se proces čištění. Zpět na místo se vrátí po 5 minutách nebo stisknutím tlačítka „stop“.

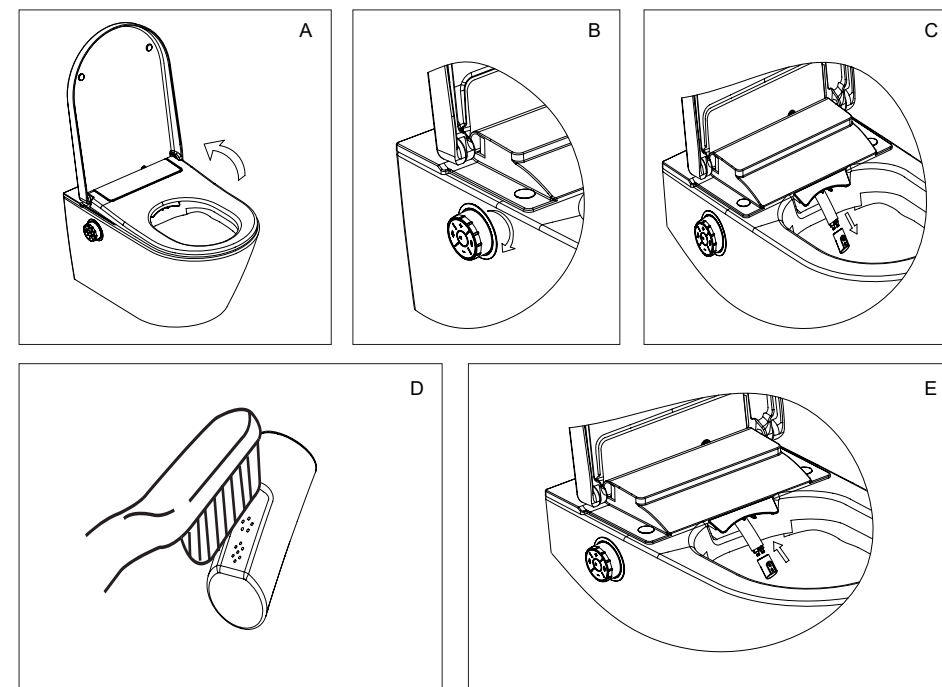

Výměna filtru

- Životnost filtru je asi půl roku v závislosti na provozních podmínkách zařízení. Filtr vyměňte, když je průtok vody příliš nízký.

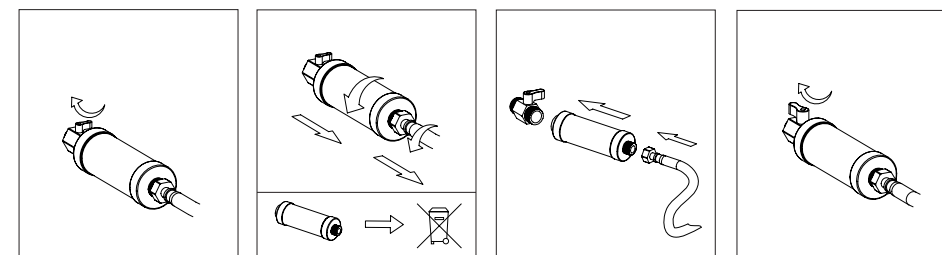

Odvápňování

- Odvápňování provádějte alespoň jednou za 6 měsíců.
V závislosti na tvrdosti vody a četnosti používání výrobku může být odvápňování častější.



Notice

Pro odvápňování nepoužívejte korozivní prostředky, které by mohly být nebezpečné pro zdraví uživatele.

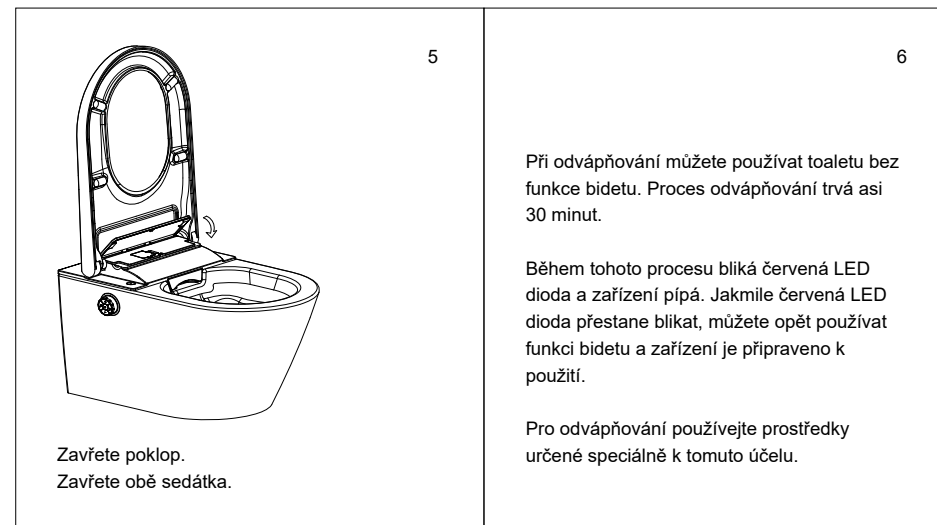
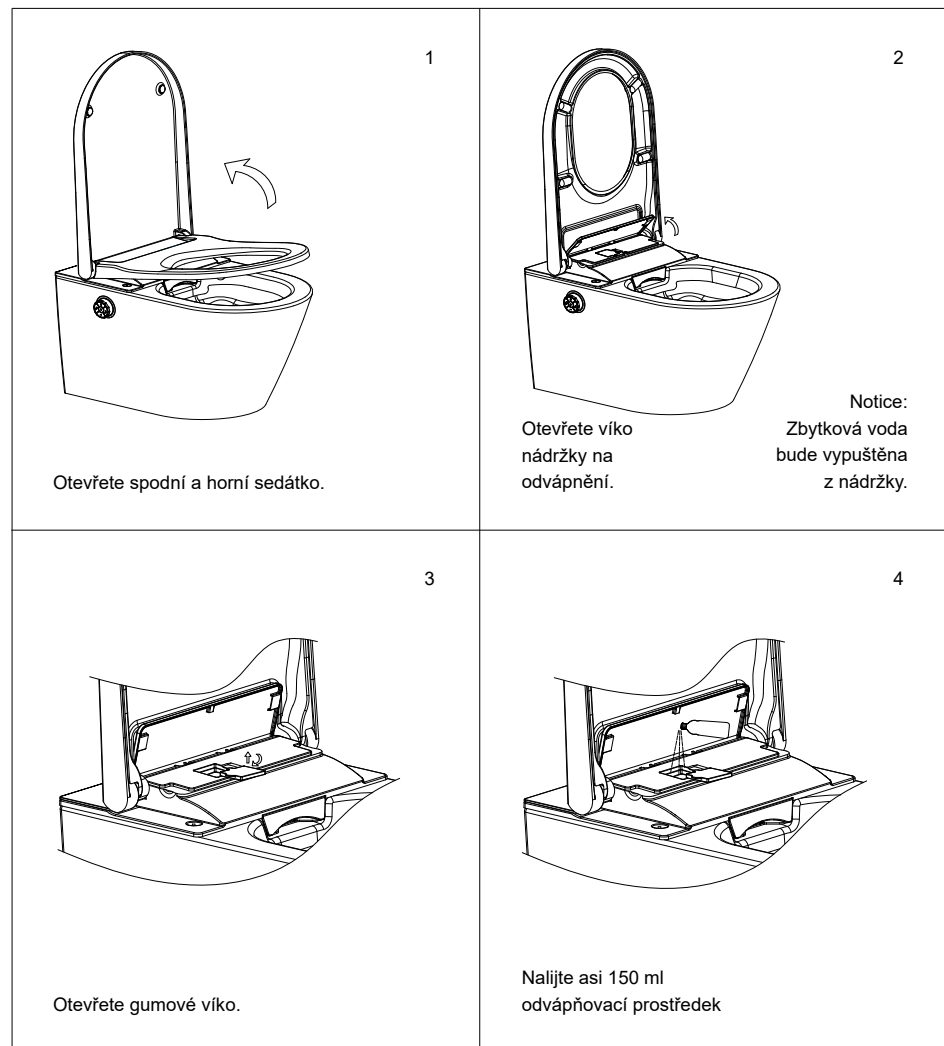

Vyprázdnění nádržky na vodu



Danger

- Před sejmutím panelu bidetu uzavřete přívod vody a napájení.
- Před vyprázdněním nádržky na vodu panel neotáčejte ani nenaklánějte.
- Kleštěmi přidržte uzávěr, otočte jej do polohy „OPEN“ a pak vytáhněte. Spustí se čištění nádržky.
- Po vyčištění nasadte uzávěr, otočte jej do polohy „CLOSE“.

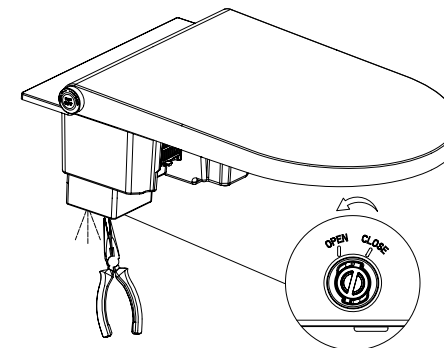
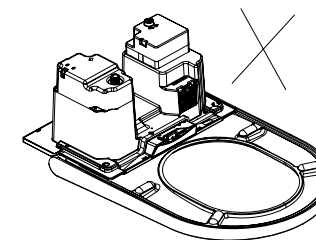

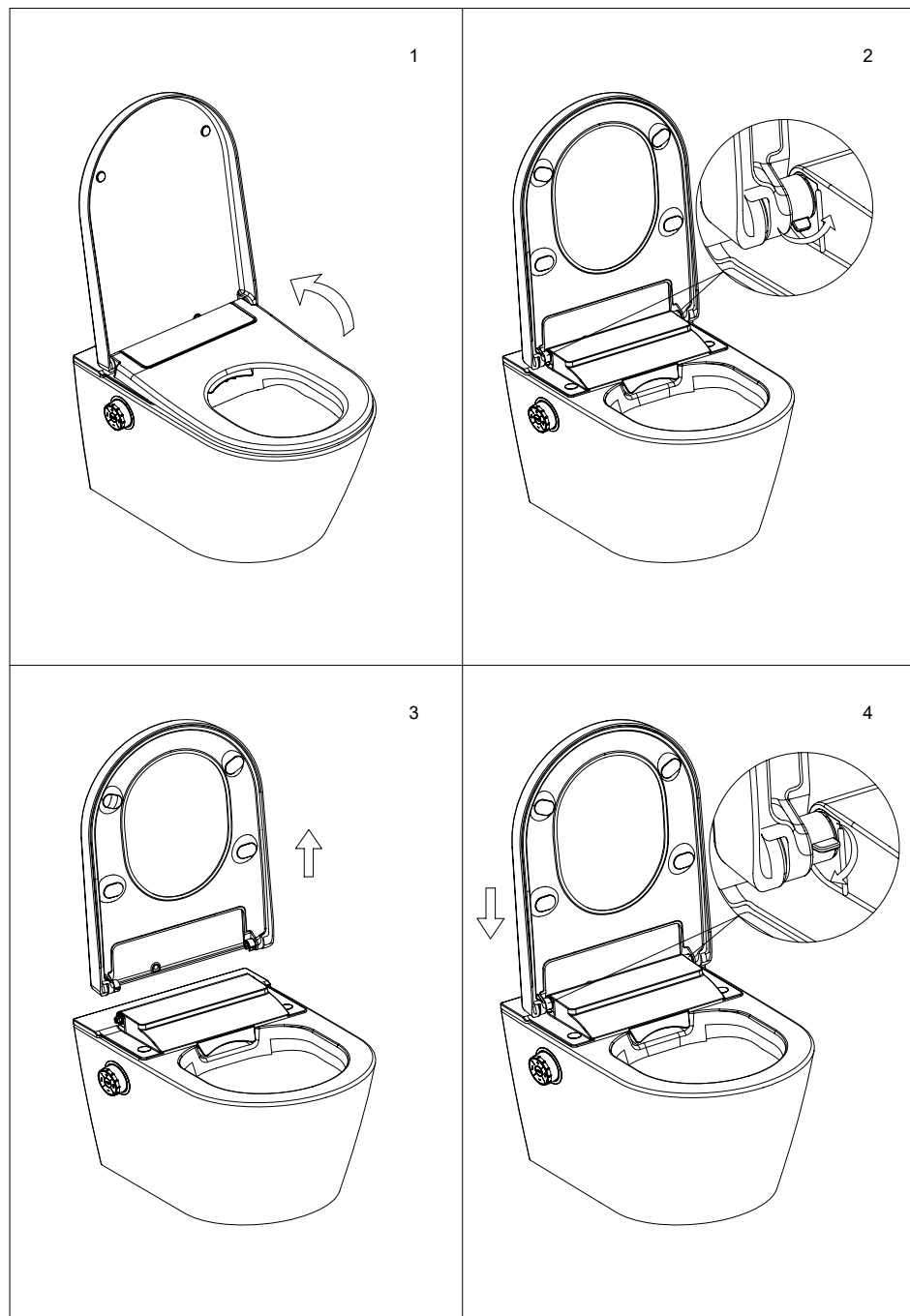

- Dálkový ovladač používá dvě baterie (typ 3V CR2032).
- Když LED dioda nepřetržitě bliká, vyměňte baterie v dálkovém ovladači.

1. Baterie, které se nabíjí, znovu nepoužívejte.
2. Nabíjecí baterie vyjměte ze zařízení před nabíjením.
3. V zařízení nepoužívejte různé typy nabitých a nenabitých baterií.
4. Baterie vkládejte v souladu s označením + a -.
5. Vybité baterie vyjměte ze zařízení a bezpečně zlikvidujte.
6. Pokud zařízení nebudete delší dobu používat, vyjměte baterie.
7. Nezkratujte napájecí svorky.

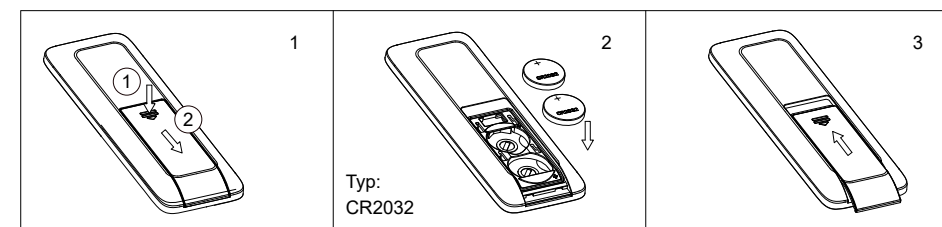

Možný problém	Možná příčina	Navrhované řešení
The washing can not work	1. Napájení nemusí být zapnuto	1. Zapněte napájení
	2. Přívod vody nemusí být otevřený	2. Otevřete ventil přívodu vody nebo zkontrolujte, zda nedochází k nekontrolovanému úniku vody
	3. Filtr může být ucpaný	3. Vyměňte filtr. Životnost filtru je asi půl roku
	4. Uživatel nemusí sedět na sedátku	4. Sedněte si na sedátko na vhodném místě
	5. Poklop sedátka může být zavřený	5. Otevřete poklop sedátka a sedněte si na něj
	6. Funkce bidetu CLEAN-ME mohla být nepoužívána déle než 72 hodin	6. Pokud funkci bidetu CLEAN-ME nepoužíváte déle než 72 hodin, systém spustí proces samočištění, který trvá asi 3 minuty. Po tuto dobu nejsou ovládací tlačítka aktivní. Po ukončení procesu se funkce vrátí do normálního stavu
Tryska se náhle zasune	1. Proces mytí trvá 3 minuty. Sprcha se po této době vypne a tryska se zasune	1. Toto je normální. Opětovným stisknutím tlačítka „mytí“ znovu spustíte mytí
	2. Může být problém s přívodem vody	2. Zkontrolujte, zda nedochází k nekontrolovanému úniku vody
	3. Senzor dokáže detekovat, že uživatel vstává ze sedátka	3. Sedněte si na vhodnou část sedátka
	4. Poklop sedátka může být zavřený	4. Při mytí nezavírejte poklop sedátka
Nízká hladina průtoku vody	1. Intenzita průtoku vody může být nastavena na příliš nízké úrovni	1. Zvyšte intenzitu průtoku vody v souladu s kapitolou „Nastavení intenzity průtoku vody“ v návodu k použití
	2. Tlak vody může být příliš nízký	2. Zkontrolujte jej a ujistěte se, že tlak vody je $\geq 0,07$ MPa
	3. Filtr může být ucpaný	3. Vyměňte filtr. Životnost filtru je asi půl roku
	4. Tryska může být ucpaná	4. Vyměňte trysku za novou
Nízká teplota vody	1. Teplota vody může být nastavena na příliš nízkou úroveň	1. Nastavte vyšší teplotu vody v souladu s kapitolou „Nastavení teploty“ v návodu na použití
	2. Teplota přiváděné vody může být příliš nízká	2. Nastavte vyšší teplotu v souladu s kapitolou „Nastavení teploty“ v návodu na použití nebo snižte průtok vody v souladu s kapitolou „Nastavení intenzity průtoku vody“
Tryska se pomalu vysouvá	Při aktivaci funkce mytí nejprve, než se tryska vysune, trvá chvíli proces samočištění	Toto je normální
Voda vytéká bez vysunutí se trysky	1. Po aktivaci funkce mytí se tryska před vysunutím sama očistí. Po ukončení mytí následuje stejný proces	Toto je normální
	2. Funkce bidetu CLEAN-ME mohla být nepoužívána déle než 72 hodin	Toto je normální. Pokud se funkce bidetu CLEAN-ME nepoužívá déle než 72 hodin, spustí se proces samočištění po dobu asi 3 minut, když uživatel aktivuje funkci mytí
Noční podsvícení trvale vypnuté	1. Může být ve světlém prostředí	1. Pokud je noční podsvícení nastaveno v režimu „smart“, podsvícení nefunguje ve světlém prostředí
	2. Funkce nočního podsvícení může být vypnuta	2. Zapněte funkci nočního podsvícení a nastavte režim podsvícení v souladu s kapitolou „Nastavení osvětlení“ v návodu na použití
Noční podsvícení trvale zapnuté	1. Může být v tmavém prostředí	1. Pokud je noční podsvícení nastaveno v režimu „smart“, je podsvícení trvale zapnuto v tmavém prostředí
	2. Knoflík může být něčím zakrytý	2. Odstraňte předměty, které mohou zakrývat knoflík
	3. Funkce nočního podsvícení může být trvale zapnuta	3. Nastavte režim nočního osvětlení v souladu s kapitolou „Nastavení osvětlení“ v návodu na použití.

Tryska se automaticky zasune při ručním čištění	1. Tryska se zasune po 5minutovém procesu mytí	1. Toto je normální
	2. Tlačítko „stop“ mohlo být stisknuto	2. Ruční čištění bude vypnuto po stisknutí knoflíku nebo tlačítka „stop“ na ovládacím panelu
	3. Senzor může hlásit spuštění sedátka	3. Nespuštějte sedátko během procesu ručního čištění
Během provozu výrobku se ozývají pípnutí	Při sezení zazní krátké pípnutí a při vstávání dlouhé pípnutí. Ozve se také krátké pípnutí, když zařízení obdrží příkaz od uživatele	Toto je normální. Můžete vypnout zvuk. Viz „Nastavení zvuku“
Funkce mytí nefunguje správně	Výrobek funguje jinak než obvykle.	Vypněte zařízení na jednu minutu a pak je opět zapněte. Pokud zařízení dále nefunguje správně, kontaktujte prodejce
Podsvícení kolem knoflíku dvakrát zabliká s nepřetržitým pípnutím	Teplota přiváděné vody může být příliš vysoká	Odpojte napájení a přívod vody, přestaňte používat výrobek a kontaktujte prodejce
Podsvícení kolem knoflíku bliká	Může být problém s výrobkem	Zkontrolujte, zda napájení a přívod vody správně fungují, odpojte napájení a restartujte zařízení. Pokud stále nefunguje správně, kontaktujte prodejce



Notice

Likvidace

- Elektrická zařízení nevyhazujte do komunálního odpadu. Využívejte sběrná místa pro taková zařízení v okolí.
- Informace o umístění takových míst si můžete vyžádat od místních úřadů.
- Nesprávná likvidace elektrických zařízení může mít za následek možnost pronikání vlivem povětrnostních podmínek nebezpečných látek do spodních vod a následně do potravinového řetězce nebo dlouhodobou kontaminaci životního prostředí.
- Při výměně zařízení za nové je prodejce ze zákona povinen bezplatně převzít staré zařízení k likvidaci.

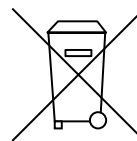

PL: Uwaga!

Używanie mocnych środków chemicznych oraz twardych szczotek do czyszczenia deski może spowodować jej uszkodzenie. Jeśli otoczenie ma temperaturę poniżej 0 stopni, prosimy usunąć wodę ze środka miski WC i rur. W przypadku zamarznięcia, lód może uszkodzić produkt. Zabronione jest wrzucanie przedmiotów takich jak gazety, pieluchy i chusteczki higieniczne, gdyż może to spowodować zablokowanie odpływu. Zabronione jest uderzanie elementów ceramicznych z dużą siłą, może to powodować pęknięcia i nieszczelności produktu. Prosimy nie zamykać deski z użyciem siły, może to doprowadzić do uszkodzenia mechanizmu wolno-opadającego.

EN: Caution!

If the environment temperature is below 0 degrees, please remove the water from the inside of toilet bowl and pipes. If it freezes, ice may damage the product. It is forbidden to throw objects such as papers, diapers and tissues, as this may block the drain. It is forbidden to hit ceramic elements with big force, it may cause cracks and leaks of the product.

CZ: Pozor!

Používání silných chemikálií a tvrdých kartáčů k čištění sedátka může způsobit jeho poškození. Pokud je teplota prostředí nižší než 0 stupňů, vypusťte vodu z WC mísy a trubek.

V případě zamrznutí může led poškodit výrobek. Nevhazujte předměty, jako jsou noviny, pleny a hygienické kapsičky, protože by mohly ucpat odtok. Nenarážejte do keramických prvků velkou silou, mohlo by to způsobit praskliny a netěsnost výrobku. Nesklápějte sedátko silou, mohlo by dojít k poškození mechanismu pomalého pádu.

**PL: Czyszczenie i konserwacja**

- Czyść powierzchnię za pomocą miękkiej wilgotnej szmatki
- Nie używaj detergentów rysujących powierzchnię
- Nie stawaj na pokrywie oraz obręczy deski

EN: Maintenance

- Wipe the toilet seat and ceramics with soft wet cloth
- Do not use detergents that may scratch the surface
- Do not stand on the cover seat neither the ceramics rim

CZ: Čištění a údržba

- Povrch čistěte měkkým, vlhkým hadříkem
- Nepoužívejte čisticí prostředky, které by mohly poškrábat povrch
- Nestoupejte na poklop a okraj sedátka

Ogólne Warunki Gwarancji dostępne na stronie internetowej pod adresem:
<https://www.excellent.com.pl/gwarancja>

Excellent SA
32-003 Podłęże 662

Tel.: 12 657 18 87
e-mail: lazienki@excellent.com.pl

www.excellent.com.pl