

Roca

MULTICLEAN

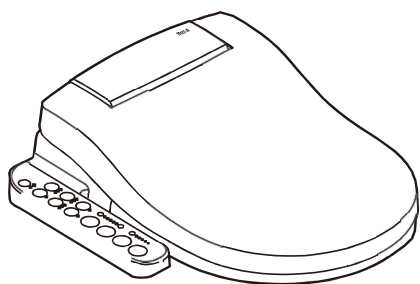

A804001...

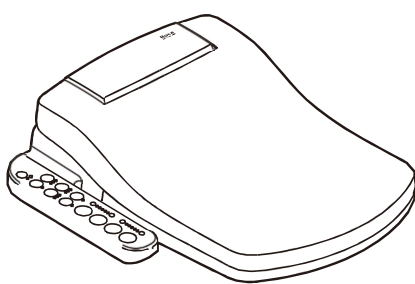

A804002...

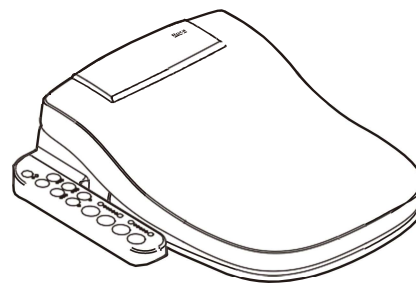

A804004...

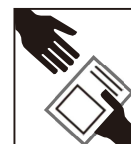
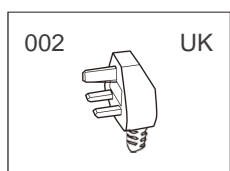
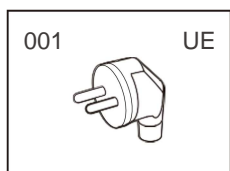

Ważne wskazówki dotyczące bezpieczeństwa

Podczas korzystania z urządzeń elektrycznych – zwłaszcza w obecności dzieci – zawsze przestrzegać podstawowych zasad bezpieczeństwa, w tym poniższych.

Przed montażem i użyciem produktu dokładnie zapoznać się z niniejszą instrukcją.

NIEBEZPIECZEŃSTWO: przestrzegać poniższych zasad, aby ograniczyć ryzyko porażenia prądem.

1. Nie umieszczać ani nie przechowywać pilota w miejscu, z którego może spaść do wanny, umywalki lub zbiornika na wodę.
2. Nie zanurzać pilota w wodzie ani innej cieczy.
3. Nie spryskiwać produktu wodą.

OSTRZEŻENIE: przestrzegać poniższych zasad, aby ograniczyć ryzyko poparzenia, porażenia prądem, pożaru lub uszkodzenia ciała.

1. Urządzenie nie jest przeznaczone dla osób (w tym dzieci) o ograniczonych zdolnościach fizycznych, czuciowych lub umysłowych, bądź osób nieposiadających doświadczenia i odpowiedniej wiedzy, chyba, że są one nadzorowane przez osobę odpowiedzialną za ich bezpieczeństwo lub otrzymały od niej wskazówki dotyczące używania urządzenia.
2. Dzieci powinny znajdować się pod nadzorem dorosłych, aby uniemożliwić im zabawę urządzeniem.
3. Używać produktu wyłącznie zgodnie z przeznaczeniem opisanym w niniejszej instrukcji.
4. Nie używać produktu, jeśli przewód lub wtyczka są uszkodzone, jeśli wystąpiła awaria produktu lub jeśli produkt został w jakikolwiek sposób uszkodzony bądź zanurzony w wodzie. W takim przypadku oddać produkt do najbliższego autoryzowanego punktu serwisowego w celu jego sprawdzenia, naprawy lub regulacji.
5. Unikać kontaktu przewodu zasilającego z gorącymi powierzchniami.
6. Nie wolno używać produktu, jeśli użytkownik jest senny.
7. Nie wolno upuszczać ani wkładać jakichkolwiek przedmiotów do któregokolwiek z otworów produktu lub węża.
8. Nie używać urządzenia na wolnym powietrzu.
9. Jeśli sieć elektryczna jest w złym stanie technicznym, mogą wystąpić krótkie spadki napięcia podczas uruchamiania urządzenia. Może to mieć wpływ na inne sprzęty (np. migające światło lampy).
Takie zakłócenia nie powinny występować, gdy impedancja sieci wynosi $Z_{max} < 0,3$ om. (W razie potrzeby dodatkowe informacje można uzyskać u dostawcy).
10. Zachować instrukcję do wglądu.

Wskazówki dotyczące uziemienia

1. Podłączyć wtyczkę do odpowiednio zamocowanego i uziemionego gniazda.
2. W przypadku krótkiego spięcia uziemienie ogranicza ryzyko porażenia prądem.
3. Gniazdo elektryczne (wymagane parametry: 220-240 V~, 50/60 Hz, co najmniej 15 A) powinno być uziemione i zamontowane na ścianie w odległości nieprzekraczającej długości przewodu zasilającego urządzenia.
4. W obwodzie zasilającym urządzenie powinien być zamontowany wyłącznik różnicowoprądowy (RCD).



NIEBEZPIECZEŃSTWO: nieprawidłowe użycie wtyczki uziemiającej może grozić porażeniem prądem.

Jeśli wymagana jest naprawa lub wymiana przewodu bądź wtyczki, nie podłączać przewodu uziemiającego do któregokolwiek złączy płaskiego.

Jeśli wskazówki dotyczące uziemienia nie są w pełni zrozumiałe lub występują wątpliwości co do prawidłowego uziemienia produktu, skontaktować się z wykwalifikowanym elektrykiem lub serwisantem.

W razie konieczności użycia przedłużacza upewnić się, że jest on uziemiony.

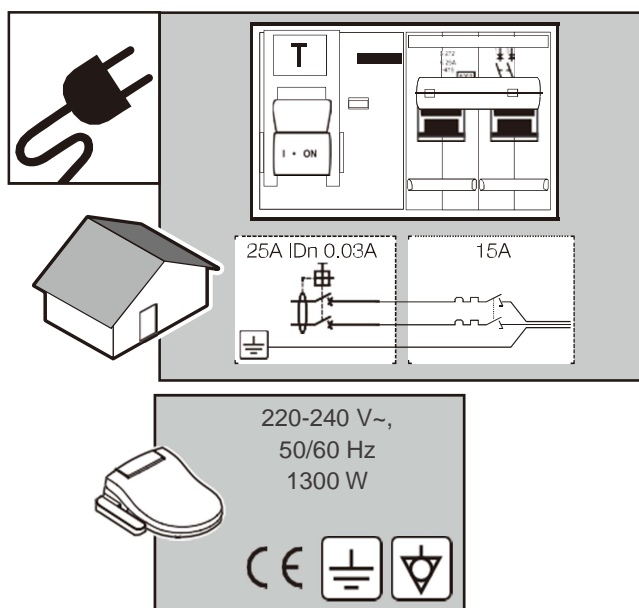

Wskazówki dotyczące uziemienia



Niniejszą toaletę elektryczną można zamontować w strefie 2, ale gniazdo ścienna, do którego jest podłączona, powinno zawsze znajdować się w strefie 3. Zalecenia te mają zastosowanie, dopóki montaż spełnia wymagania określone lokalnymi przepisami. Do czyszczenia produktu (IPX4) nie wolno używać strumienia wody.

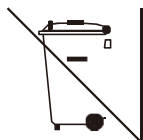
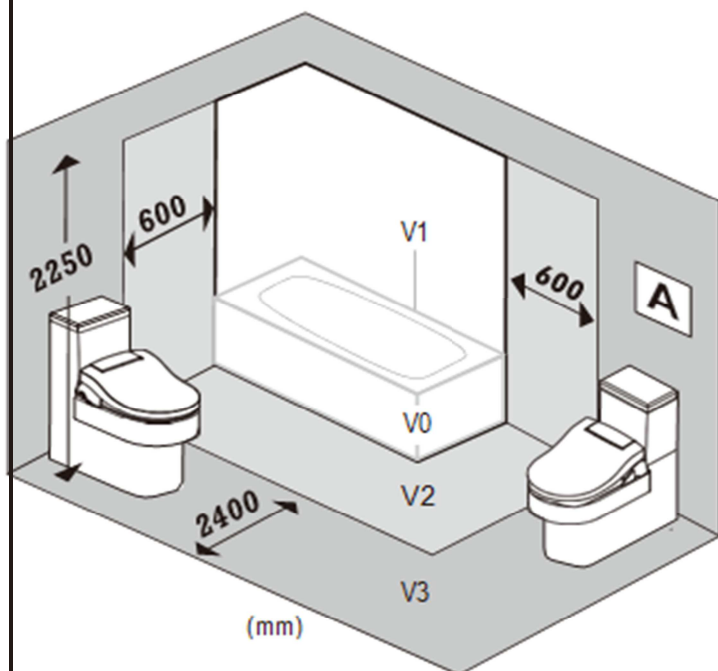

Utylizacja sprzętu elektrycznego i elektronicznego

UWAGA: prezentowany symbol i system recyklingu ma zastosowanie wyłącznie na terenie Unii Europejskiej. NIE dotyczy on innych terytoriów.

Firma ROCA dokłada wszelkich starań, aby chronić środowisko. Prosimy w związku z tym o pomoc i utylizację zużytego produktu w sposób odpowiedzialny, ponieważ pewne substancje zawarte w sprzęcie elektrycznym lub elektronicznym mogą być szkodliwe dla zdrowia i środowiska.

Symbol przekreślonego kontenera na kółkach widoczny powyżej i umieszczony na produkcie oznacza, że nie należy wyrzucać produktu razem z odpadami domowymi. Po zużyciu produktu powinien on zostać przekazany do odpowiedniego punktu zbiórki wyznaczonego przez lokalne instytucje rządowe lub do dostawcy, który prowadzi sprzedaż produktów tego typu urządzeń odpowiadających funkcjonalnością zużytemu produktowi. Ostatni przypadek może nie mieć zastosowania w niektórych krajach, prosimy w takim przypadku uzyskać od lokalnych władz informacje o dostępnych systemach zbiórki i o lokalizacji najbliższego punktu zbiórki.

Dzięki temu możemy wspólnie chronić środowisko poprzez ponowne wykorzystanie i recykling zużytego sprzętu elektrycznego i elektronicznego. W przeciwnym razie nieprzestrzeganie zasad utylizacji produktu może skutkować pociągnięciem do odpowiedzialności administracyjnej.

Przed utylizacją produktu wyjąć baterie i umieścić je osobno w odpowiednim kontenerze.

W celu zapewnienia bezpieczeństwa przestrzegać poniższych zasad:

Przed użyciem produktu zapoznać się z niniejszą instrukcją i zachować ją w łatwo dostępnym miejscu do wglądu. Ignorowanie lub nieprzestrzeganie poniższych zasad grozi urazem lub poważnym uszkodzeniem produktu.

OSTRZEŻENIE: niebezpieczeństwo poważnego uszkodzenia produktu lub śmierci.

Upewnić się, że wtyczka została zamontowana prawidłowo. Wtyczka powinna być umieszczona w gnieździe w sposób stabilny, tak, aby nie była poluzowana i nie występowały między nią a gniazdem żadne odstępy. W przeciwnym razie nagrzewająca się wtyczka może być przyczyną pożaru. Wyjąć wtyczkę z gniazda, jeśli produkt nie będzie używany przez dłuższy czas.



Nie podłączać wtyczki do gniazd wielokrotnych. Nie podłączać innych przewodów zasilających ani przedłużacza w trakcie korzystania z produktu, ponieważ grozi to pożarem lub porażeniem prądem.

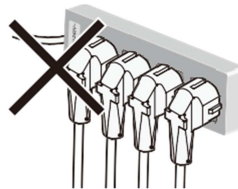

Nie używać twardych szczotek ani ściernych środków czyszczących do czyszczenia produktu.



Nie dotykać wtyczki mokrymi rękami, ponieważ grozi to porażeniem prądem.

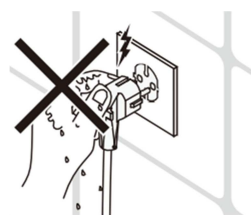

Używać wyłącznie zimnej wody z domowej instalacji wodnej.



Nie dokonywać demontażu bez obecności autoryzowanego serwisanta.

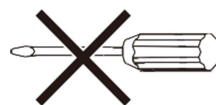

Nie stawać na produkcie nogami. Nie naciskać mocno na pokrywę ani deskę.



Nie skręcać ani nie ściskać węża i przewodu zasilającego. Może to zakłócić dopływ wody i opłukiwanie. Nie przerywać, modyfikować, zginać, ciągnąć, skręcać przewodu zasilającego ani nie stawiać na nim ciężkich przedmiotów.

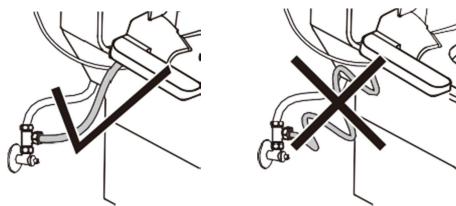

Nie stosować do czyszczenia produktu wody.





Nie umieszczać na produkcie przedmiotów łatwopalnych ani papierosów.

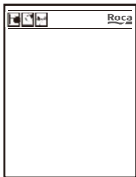

Usuwać kurz z gniazda i nigdy nie korzystać z przewodu zasilającego ani gniazda w przypadku uszkodzenia lub poluzowania. Nagromadzenie się kurzu, uszkodzenie lub poluzowanie gniazda może skutkować wystąpieniem wilgoci i grozi pożarem. W przypadku przenoszenia produktu najpierw odłączyć przewód zasilający od gniazda. W przeciwnym razie przewód zasilający może ulec awarii, co grozi pożarem, porażeniem prądem lub uszkodzeniem produktu.

Lista części

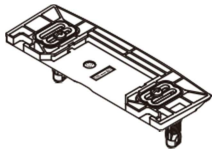
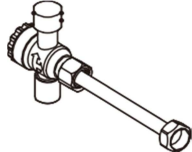
Instrukcja obsługi	Instrukcja montażu	Karta gwarancyjna	Płyta montażowa z oprzyrządowaniem	Zawór trójdrogowy z wężem bidetowym
				

Specyfikacja

Zasilanie	220-240 V~, 50/60 Hz	
Maksymalny pobór mocy	1300 W	
Natrysk tylny i przedni	Ciśnienie bieżącej wody (podłączenie do zimnej wody)	0,1-0,7 MPa (1-7 bar)
	Przepływ natrysku tylnego	0,2-0,8 l/min
	Przepływ natrysku przedniego	0,2-0,8 l/min
	Maksymalna moc grzałki	1200 W
	Układ grzewczy	Natychmiastowe podgrzewanie wody
	Temperatura wody	Wył. / 35 °C / 37 °C / 39 °C
	Zabezpieczenie	Bezpiecznik termiczny
Suszarka	Temperatura suszenia	40-60 °C
	Maksymalna moc grzałki	350 W
	Szybkość suszarki	12 m/s
	Zabezpieczenie	Bezpiecznik termiczny
Długość przewodu zasilającego	120 cm	
Masa produktu	3,7 kg (±0,3 kg)	

Pomiaru powyższej specyfikacji dokonano przy temperaturze pokojowej 25 °C, temperaturze wody zasilającej między 15 °C a 30 °C i ciśnieniu wody 0,2 MPa. Jeśli temperatura wody zasilającej wykracza poza ten zakres, temperatura wody wypływającej z dyszy myjącej może być niestabilna.

Producent zastrzega sobie prawo do zmiany powyższej specyfikacji w dowolnym czasie bez wcześniejszego powiadomienia i bez jakichkolwiek zobowiązań.

Opis części

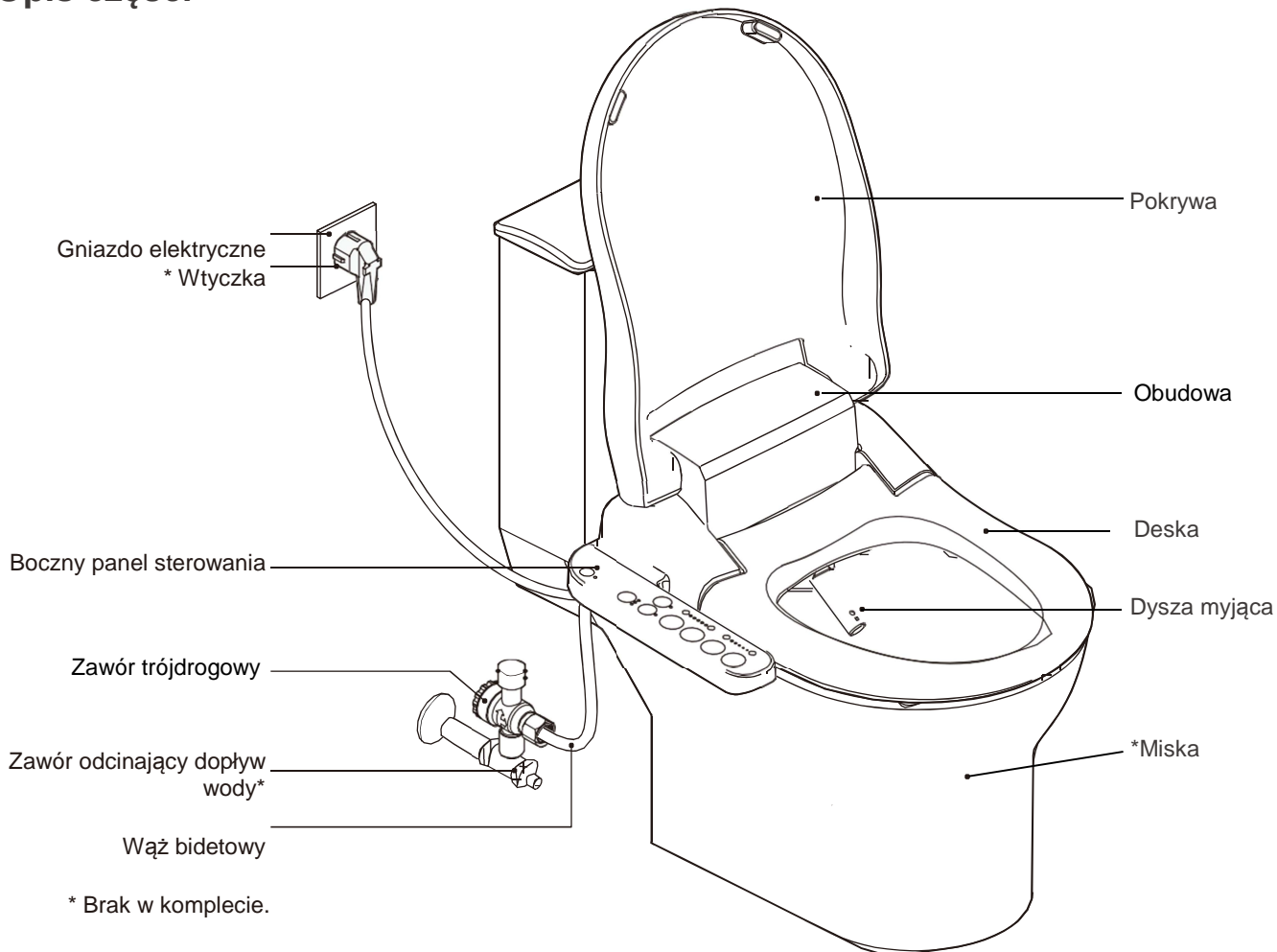

Boczny panel sterowania

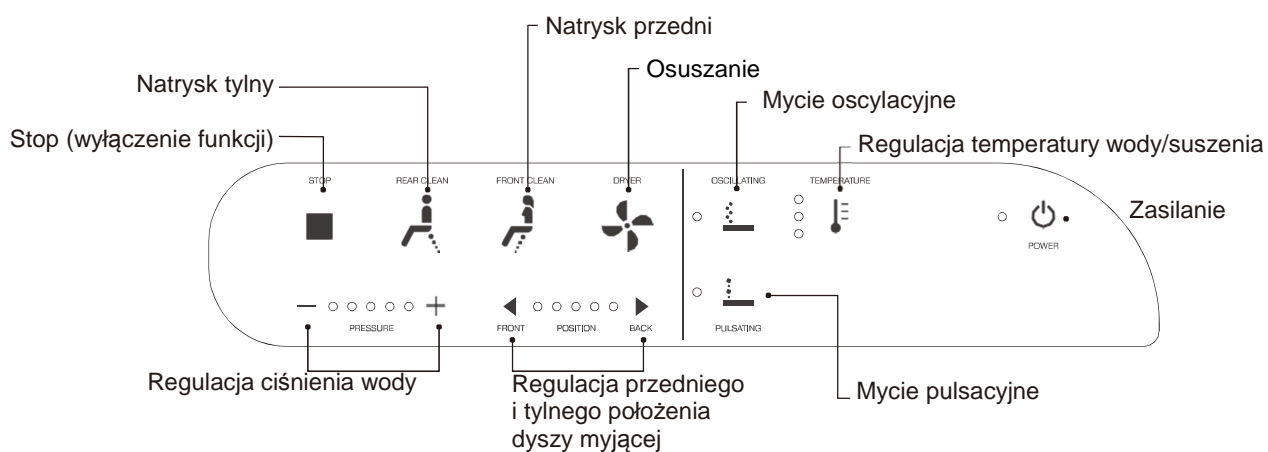

Funkcja mycia

Usiąść na desce, aby aktywować zamontowany w niej czujnik.

Natrysk tylny

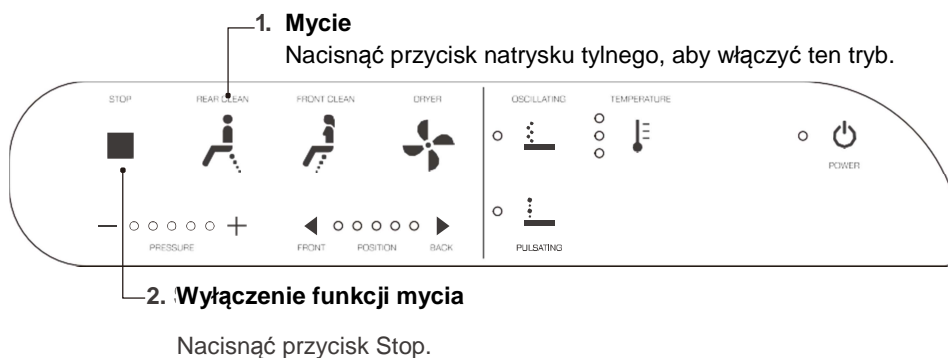

Natrysk przedni

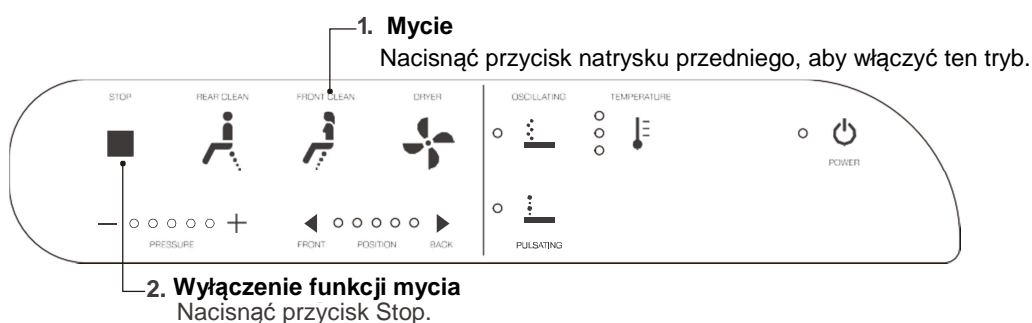

Uwaga: nie można włączyć funkcji natrysku tylnego i przedniego jednocześnie.

Funkcja mycia wyłącza się automatycznie po 5 minutach. Ponowne naciśnięcie przycisku wznowia działanie tej funkcji.

Regulacja ustawień natrysku tylnego i przedniego

Po włączeniu funkcji natrysku tylnego lub przedniego można dostosować następujące parametry: położenie dyszy myjącej, temperaturę wody, ciśnienie wody, natrysk z masażem.

Położenie dyszy myjącej

Regulacja położenia dyszy myjącej

Nacisnąć przycisk ◀ lub ▶, aby dostosować wysunięcie dyszy myjącej. Dostępnych jest 5 ustawień.

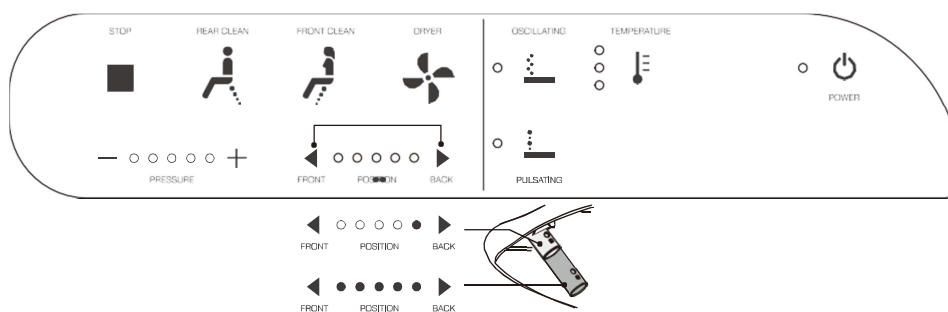

Temperatura wody

Regulacja temperatury wody

Naciskać przycisk temperatury wielokrotnie, aby dostosować temperaturę wody. Dostępne są 4 ustawienia.

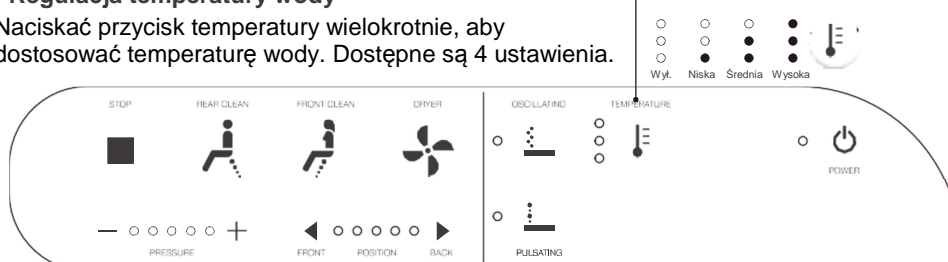

Ciśnienie wody

Regulacja przepływu wody

Nacisnąć przycisk + lub -, aby dostosować ciśnienie wody.
Dostępnych jest 5 ustawień. 1 ↔ 2 ↔ 3 ↔ 4 ↔ 5

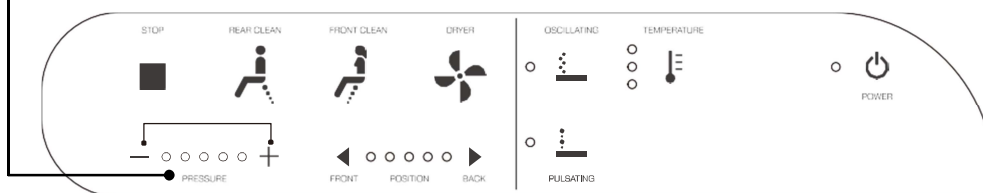

Natrysk z masażem

Mycie oscylacyjne

Nacisnąć, aby włączyć lub wyłączyć tryb mycia oscylacyjnego.

Po włączeniu funkcji mycia oscylacyjnego dysza myjąca będzie przesuwając się do przodu i do tyłu w celu zwiększenia powierzchni mycia.

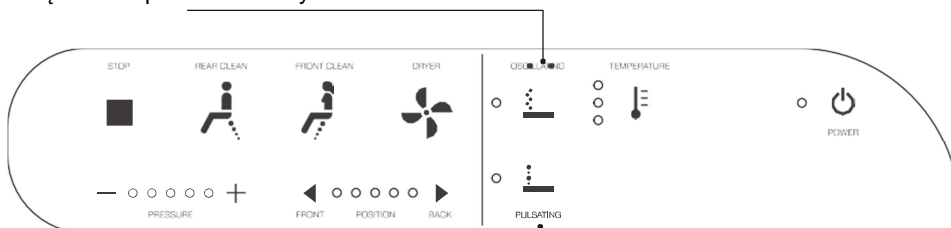

Mycie pulsacyjne

Nacisnąć, aby włączyć lub wyłączyć tryb mycia pulsacyjnego.

Po włączeniu funkcji mycia pulsacyjnego ciśnienie wody podczas mycia będzie wzrastać i maleć w określonym rytmie.

Osuszanie

Usiąść na desce, aby aktywować czujnik osuszania.

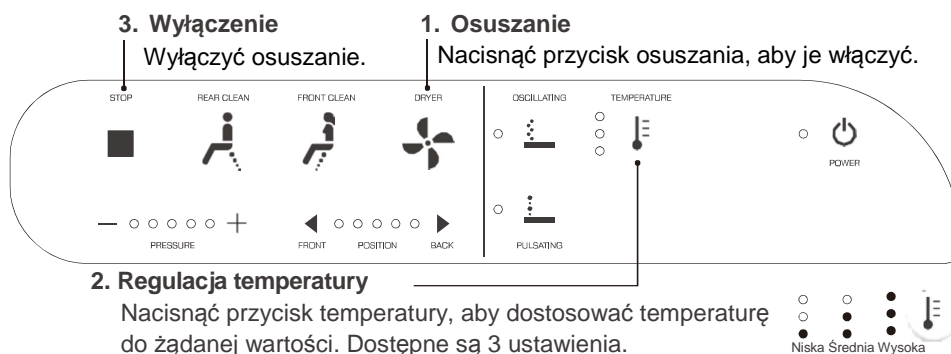

Uwaga:

Nie wkładać do wentylatora palców ani żadnych przedmiotów.

Funkcja suszenia wyłącza się automatycznie po 5 minutach. Ponowne naciśnięcie przycisku wznowia działanie tej funkcji.

Tryb cichy

Tryb cichy

Nacisnąć przycisk temperatury i przytrzymać przez ponad 3 s, aż rozlegnie się dźwięk. Powtórzyć ten krok, aby wrócić do trybu cichego.

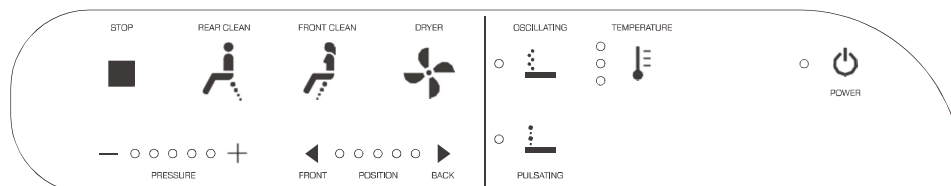

Czyszczenie i konserwacja

Czyszczenie dyszy myjącej

Nacisnąć przycisk mycia oscylacyjnego i przytrzymać przez 3 s – dysza myjąca zacznie automatycznie oscylować do przodu i do tyłu, co potrwa minutę. Aby wyłączyć tę funkcję wcześniej, nacisnąć przycisk Stop.

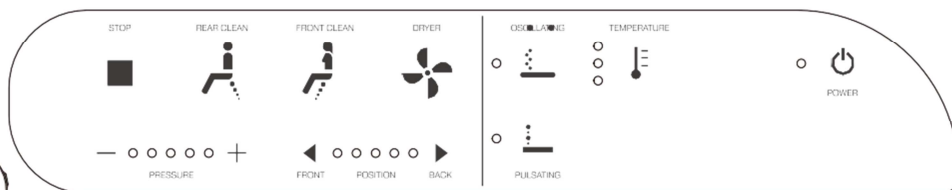

Wysuwanie dyszy myjącej

Nacisnąć przycisk mycia pulsacyjnego i przytrzymać przez 3 s – dysza myjąca zostanie automatycznie wysunięta na czas 1 minuty.

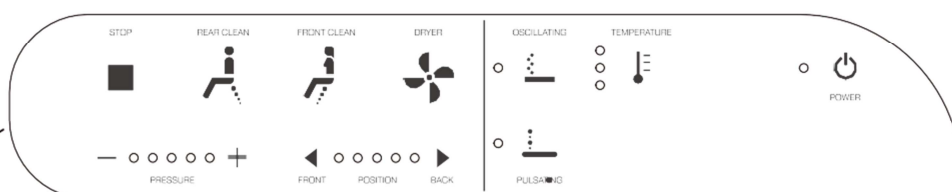

Ostrzeżenie!

1. Nie używać ściernych środków czyszczących do czyszczenia produktu. Stosować wyłącznie neutralne środki czyszczące.
2. Nie ciągnąć i nie popychać dyszy myjącej ręcznie.
3. Nie wolno wysuwać dyszy myjącej ręką.



Czyszczenie filtra

1. Całkowicie zakręcić zawór odcinający dopływ wody.

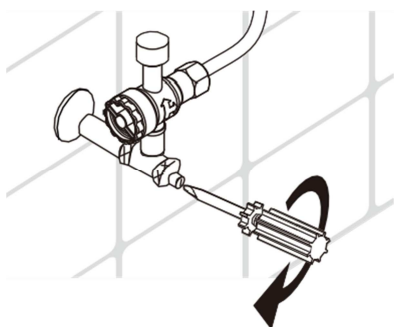

2. Spuścić wodę w toalecie, aby opróżnić zbiornik na wodę. Uwaga: niewykonanie tego kroku może skutkować wyciekaniem lub zalaniem.

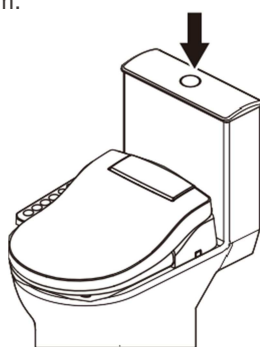

3. Odkręcić filtr od zaworu trójdrogowego (końcówkę, która nie jest podłączona do węża).

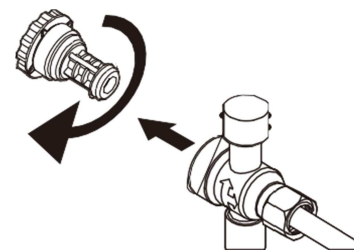

4. Delikatnie oczyścić filtr szczotką i wodą, usuwając zanieczyszczenia.



5. Podłączyć prawidłowo filtr do zaworu trójdrogowego. Uwaga: niewłaściwe wykonanie tego kroku może skutkować wyciekaniem lub zalaniem.

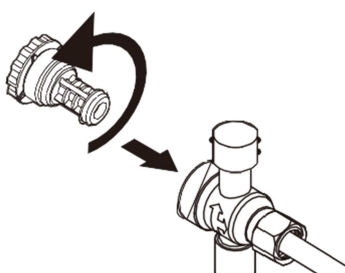

6. Odkręcić zawór odcinający dopływ wody.

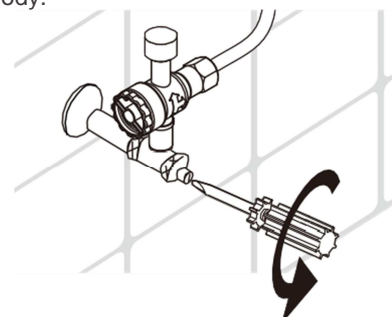

Czyszczenie i zdejmowanie

Delikatnie przetrzeć obudowę miękką, wilgotną szmatką lub gąbką.

Odłączanie zasilania



1. Odłączyć produkt od zasilania przed przystąpieniem do czyszczenia.
2. Nacisnąć przycisk zwalniający umieszczony po prawej stronie z tyłu deski i odłączyć główną część od płyty montażowej.

! Ostrzeżenie!

1. Nie używać ostrych ani żrących środków czyszczących do czyszczenia produktu. Stosować wyłącznie neutralne środki czyszczące.
2. Dokładne wyczyszczenie może wymagać zdjęcia produktu z toalety.
3. Podczas zdejmowania uważać, aby nie uszkodzić węża bidetowego, przewodu zasilającego lub przewodu uziemiającego.

Całkowite odłączenie

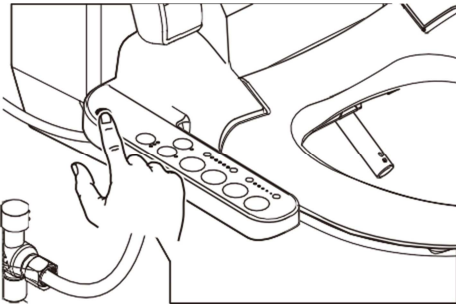
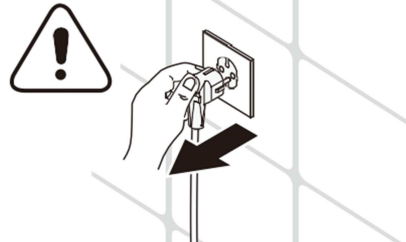
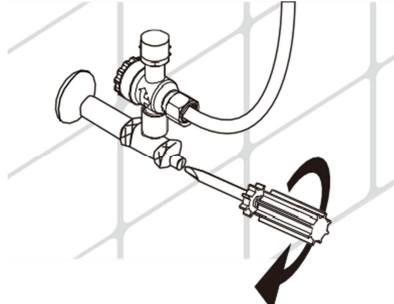
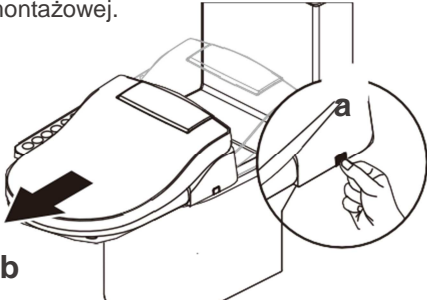
Jeśli produkt nie będzie używany przez dłuższy czas, powinien zostać całkowicie odłączony od muszli.

<p>1. Nacisnąć przycisk  i przytrzymać przez 3 s, aby wyłączyć produkt.</p> 	<p>2. Odłączyć przewód zasilający od gniazda.</p> 	<p>3. Odciać dopływ wody. Odłączyć zawór trójdrogowy i wąż bidetowy.</p> 
<p>4. Nacisnąć przycisk zwalniający umieszczony po prawej stronie z tyłu deski i odłączyć główną część od płyty montażowej.</p> 	<p>5. Odkręcić spust przy użyciu monety, aby otworzyć otwór w pokrywie. Uwaga: jeśli w zbiorniku znajduje się jeszcze woda, nie obracać ani nie przechylać produktu.</p> 	<p>6. Opróżnić wodę ze zbiornika.</p> 

Uwaga:

Chronić produkt przed uderzeniem lub zarysowaniem. Zdemontować płytę montażową oraz śruby i przechowywać je razem z produktem.

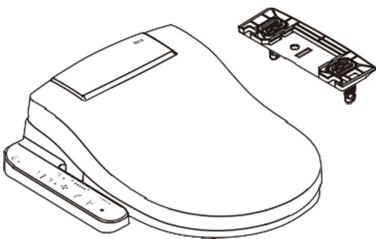

! Środki ostrożności

1. Nie używać nadmiernej siły wobec którejkolwiek części produktu.
2. W czasie burzy odłączyć produkt od zasilania.
3. W czasie konserwacji domowej instalacji wodnej odłączyć dopływ wody, dopóki wszystkie rury nie zostaną oczyszczone.

Rozwiązywanie problemów

Problem	Możliwe przyczyny	Rozwiązanie
Produkt nie działa	<ol style="list-style-type: none"> 1. Odłączone zasilanie lub jego brak 2. Brak prądu 3. Produkt jest wyłączony 	<ol style="list-style-type: none"> 1. Podłączyć produkt do zasilania 2. Sprawdzić, czy zasilanie ma odpowiednie parametry (220-240 V~, 50/60 Hz) przy użyciu innego urządzenia (np. suszarki do włosów) 3. Nacisnąć przycisk zasilania (wyłącznik na bocznym panelu sterowania)
Niski przepływ lub ciśnienie wody	<ol style="list-style-type: none"> 1. Zapchany filtr 2. Skręcony wąż 3. Zablokowana nasadka dyszy myjącej 	<ol style="list-style-type: none"> 1. Oczyszczyć filtr wody (str. 8) 2. Wyprostować wąż 3. Oczyszczyć nasadkę dyszy myjącej (str. 8)
Funkcja mycia nie działa lub z natrysku nie leci woda	Użytkownik nie siedzi na desce prawidłowo	Dopasować pozycję, w jakiej użytkownik siedzi
Produkt wyłącza się w trakcie korzystania	<ol style="list-style-type: none"> 1. Czas mycia przekroczył 5 minut 2. Awaria zasilania 	<ol style="list-style-type: none"> 1. Włączyć ponownie funkcję mycia 2. Sprawdzić zasilanie lub zresetować produkt, odłączając przewód zasilający
Woda nie jest podgrzewana	Temperatura wody w pozycji Wył.	Ustawić ponownie temperaturę podgrzewanej wody (str. 6)
Osuszanie nie działa	Osuszanie działa wyłącznie po aktywacji deski	Usiąść na desce, aby aktywować suszarkę
Kontrolka LED funkcji mycia oscylacyjnego miga	Brak wody w zbiorniku	<ol style="list-style-type: none"> 1. Oczyszczyć filtr wody (str. 8) 2. Sprawdzić, czy przepływ (wlot) i ciśnienie wody są odpowiednie 3. Wyjąć wtyczkę, odczekać 20 s i ponownie podłączyć produkt do zasilania
Kontrolka LED funkcji mycia pulsacyjnego miga	Wyciek wody	<ol style="list-style-type: none"> 1. Dokładnie obejrzeć produkt pod kątem ewentualnego wycieku wody 2. Wyjąć wtyczkę, odczekać 20 s i ponownie podłączyć produkt do zasilania
Środkowa kontrolka LED temperatury miga	Temperatura wody poza zakresem z powodu obniżenia przepływu wody	<ol style="list-style-type: none"> 1. Ustawić temperaturę w pozycji Wył., włączyć funkcję mycia lub czyszczenia dyszy myjącej i stopniowo dostosować temperaturę do indywidualnych potrzeb 2. Wyjąć wtyczkę, odczekać 20 s i ponownie podłączyć produkt do zasilania
Kontrolka LED zasilania miga	Błąd czujnika suszarki	Wyjąć wtyczkę, odczekać 20 s i ponownie podłączyć produkt do zasilania



Roca Sanitario,
S.A.
Avda. Diagonal, 513
08029 Barcelona
HISZPANIA
www.roca.com

**902
304
848**  LÍNEA DE
ATENCIÓN AL
CONSUMIDOR
ESPAÑA

**902
400
423**  SERVICIO
TÉCNICO
ESPAÑA

productsupport.rs@roca.net
soporteproducto.rs@roca.net