

XOBOX

PODTYNKOWY

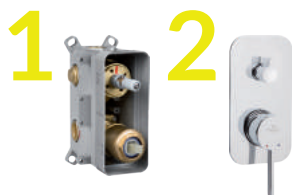

XOBOX
POD TYNKOWY



ŁATWOŚĆ MONTAŻU

możliwość rozdzielenia instalacji na dwa etapy: wstępny i ostateczny. Wstępny polega na montażu obudowy BOXa z elementami wewnętrznymi, a ostateczny, obejmuje instalację elementów natynkowych



PONADCZASOWOŚĆ

podział produktu na: obudowę z mosiężnym korpusem i designerskie elementy natynkowe pozwala w każdej chwili swobodnie przearanżować wnętrze poprzez wymianę części chromowanych



OSZCZĘDNOŚĆ MIEJSCA

instalując korpus z tworzywa sztucznego oraz przyłącza w ścianie, możemy zyskać od 8 do 10 cm przestrzeni w głąb strefy prysznicza i lepszą swobodę ruchów

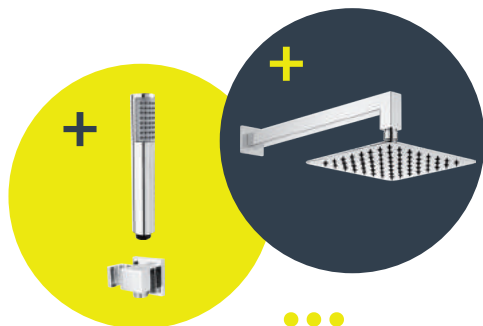

UNIWERSALNOŚĆ

produkt jest komplementarny z innymi elementami, takimi jak: głowice, słuchawki, dysze czy wylewki

STABILNOŚĆ

dwustopniowe mocowanie pozwala na stabilne osadzenie obudowy; pierwszy poziom jest przeznaczony do instalacji BOXa na ścianie z bloczków, cegły bądź płyty betonowej, drugi do montażu zabudowy pod płytki



DOSTĘPNOŚĆ

dojście do elementów znajdujących się w obudowie BOXa jest łatwe, nawet po ostatecznej instalacji produktu

PRECYZJA WYKONANIA

wszystkie elementy zostały wykonane z wysokiej jakości materiałów, a także pieczętowanie dopracowane, co gwarantuje bezawaryjne działanie

WODOSZCZELNOŚĆ

specjalna uszczelka chroni mur i podłoże płytek przed zawilgoceniem



KOMFORT

montaż elementów natynkowych odbywa się po etapie brudnych prac remontowych, dzięki czemu nie ma ryzyka uszkodzenia rozety, dźwigni czy pokręteł

ELASTYCZNOŚĆ

wygodna regulacja umożliwia dostosowanie głębokości montażu produktu (zakres 25 mm)



CO POD PRYSZNIC

Łazienka to miejsce relaksu. Odpowiedni dobór elementów podtynkowych zapewni komfort podczas kąpieli. Górna głowica dostarczy łagodnego, deszczowego strumienia, rozluźniającego całe ciało. Dysze zapewnią mocny, biczowy strumień, masujący poszczególne partie, np. barki i plecy. Ważnym źródłem wypływu wody jest też słuchawka.

Samodzielny wybór poszczególnych elementów umożliwia zestawianie ze sobą różnych kształtów i wzorów.

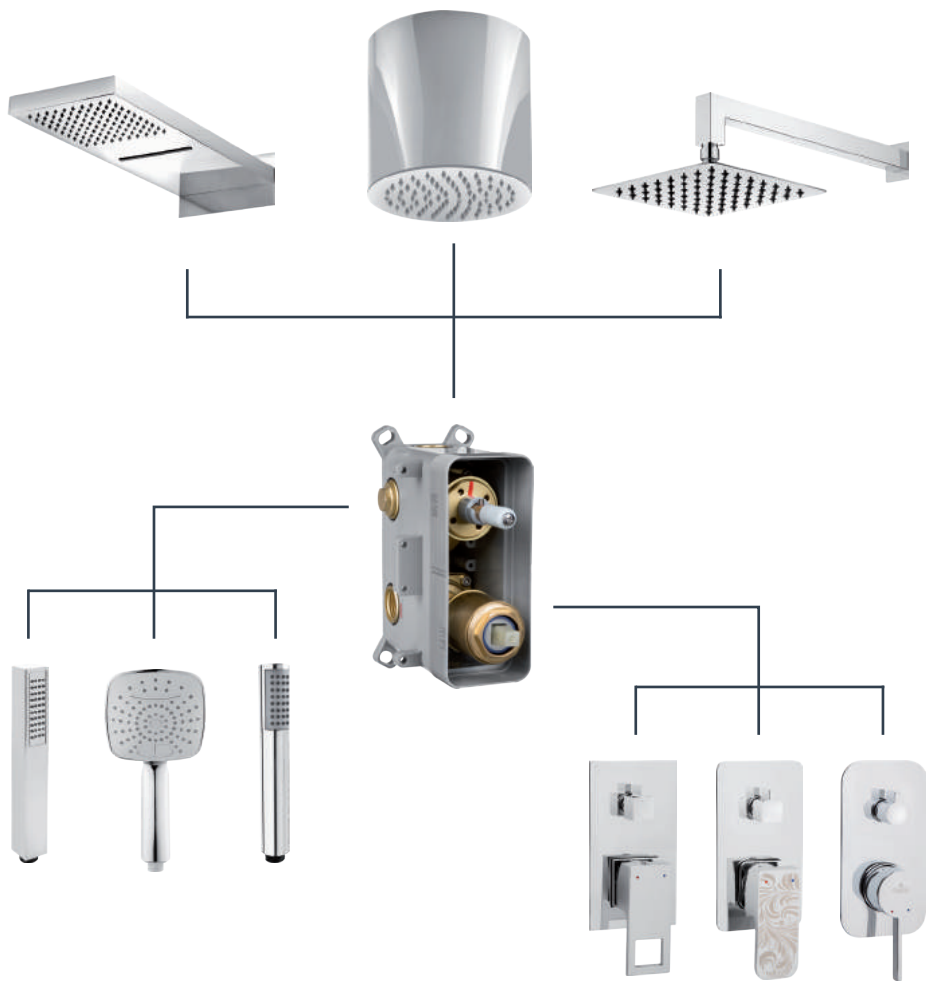



DOPASUJ **BOXy** DO SWOICH POTRZEB

Produkty Deante pozwalają na tworzenie indywidualnych zestawów przeznaczonych do strefy prysznic lub wanny. Do BOXa termostaticznego można dobrać, jedno, dwa lub trzy źródła wypływu wody w postaci wylewki, słuchawki, górnej głowicy bądź dysz natryskowych. Strumień wody jest uruchamiany poprzez ustawienie przełącznika funkcji w pozycji odpowiadającej konkretnemu odbiornikowi wody.

Z kolei BOX mieszaczowy można łączyć z dwoma bądź trzema ujściami wody. Montaż podtynkowy daje możliwość dopasowania BOXa, głowicy, dyszy, wylewki i słuchawki do łazienkowej przestrzeni i potrzeb użytkowników.



BOX SKROJONY NA MIARĘ

BOX termostatyczny

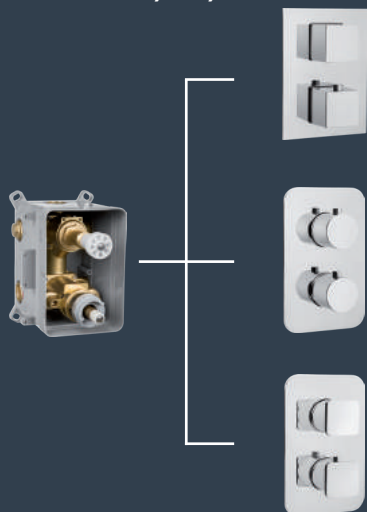

1 Mieszacz czy termostat?

2 Wybierz kształt rozety.

3 Dobierz dźwignię.

BOX mieszaczowy

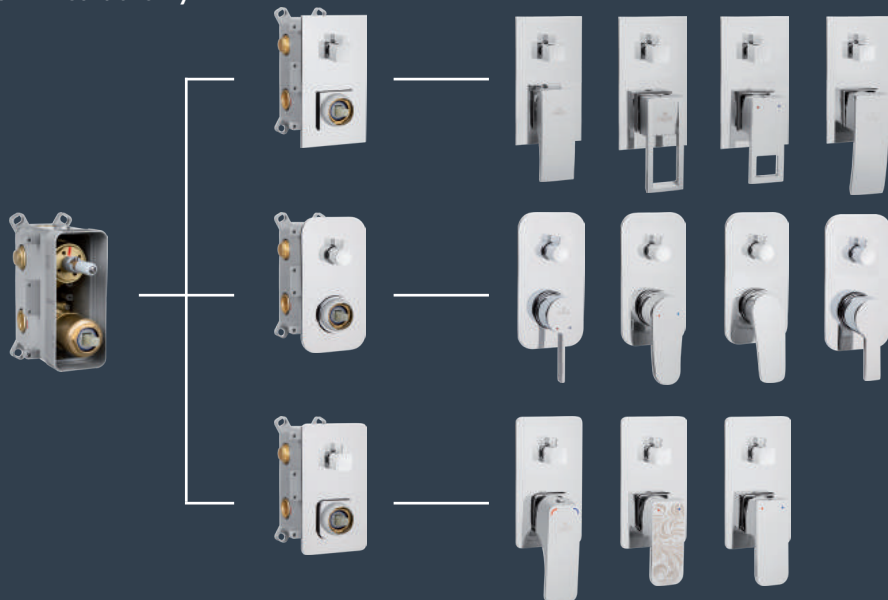

ZAPROJEKTUJ **BOX** IDEALNY

Nasze BOXy podtynkowe można dowolnie konfigurować, tak aby jak najlepiej spełniały potrzeby użytkowe i oczekiwania estetyczne. W pierwszej kolejności należy zdecydować, czy w łazience ma zostać zamontowany BOX mieszaczowy czy termostatyczny.

Instalacja dzieli się na dwa etapy, co pozwala zyskać dodatkowy czas na wybór na przykład wzoru armatury. W pierwszej kolejności montuje się elementy wewnętrzne (obudowę z tworzywa sztucznego i mosiężny korpus), a następnie chromowane elementy natynkowe. Oferta Deante obejmuje rozety w trzech kształtach – okrągłym, zaokrąglonym i kwadratowym. Dodatkowo, BOXy mieszaczowe są dostępne z różnymi rodzajami dźwigni i pokręteł. Ich wzory odpowiadają wybranym kolekcjom łazienkowym z oferty naszej firmy.

BOXy podtynkowe zapewniają szybki sposób na odświeżenie wyglądu wnętrza łazienki. Łatwa wymiana elementów natynkowych (rozety, dźwigni czy pokręteł) umożliwi zmianę aranżacji niewielkim kosztem.



zobacz FILM na
www.deante.pl



JOANNA SOKOŁOWSKA
ARCHITEKT WNEŹTRZ / JNK-Studio

“

W nowoczesnych łazienkach pragniemy cieszyć się pięknem i funkcjonalnością. Te dwie cechy łączą innowacyjne BOXy podtynkowe firmy Deante. Można je dowolnie komponować z głowicami, słuchawkami, dyszami czy wylewkami. Różne kształty rozet dają możliwość zaaranżowania wnętrza zgodnie z własnymi upodobaniami i najnowszymi trendami.

”

więcej elementów:
str. 27-34

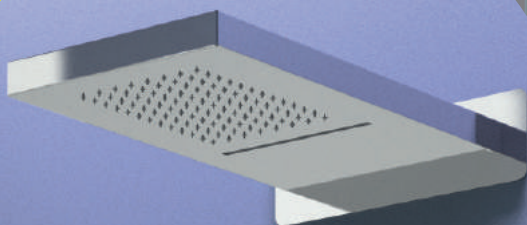

BOX mieszaczowy / element zewnętrzny Minimal / głowica
natryskowa Multibox / słuchawka Square / przyłącze kątowe







więcej elementów:
str. 27-34

BOX mieszaczowy / element zewnętrzny Hiacynt / głowica kwadratowa Floks / wylewka natryskowa kwadratowa / zestaw natryskowy 1-punktowy Hiacynt / przyłącze kątowe / odpływ liniowy



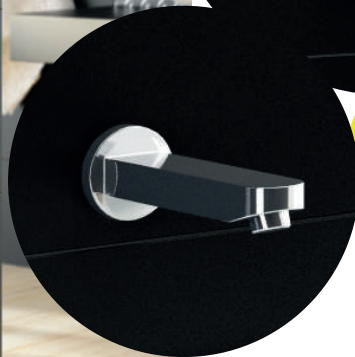
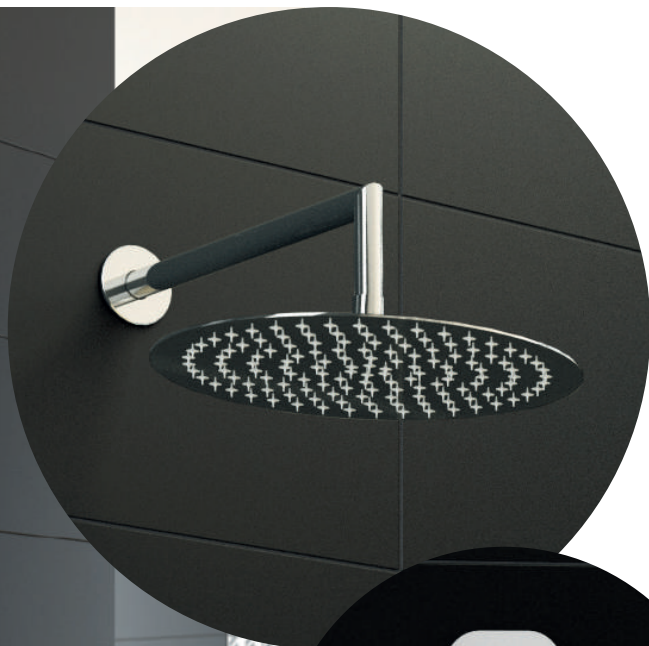

więcej elementów:
str. 27-34

BOX mieszaczowy / element zewnętrzny Floks / głowica
natryskowa okrągła Floks / wylewka natryskowa okrągła /
wylewka wannowa Cascada

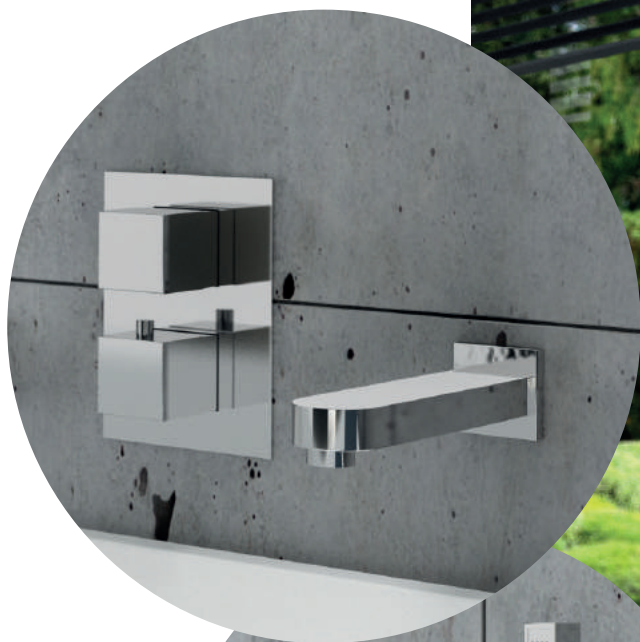

więcej elementów:
str. 27-34

BOX termostatyczny / element zewnętrzny kwadratowy / wylewka
wannowa Cascada / słuchawka Square / przyłącze kątowe





SCHEMAT - BOX MIESZACZOWY 2 ŹRÓDŁA WYPŁYWU WODY

BOX, SŁUCHAWKA, WYLEWKA
wypływ wody z dwóch źródeł
z możliwością indywidualnego
umiejscowienia połączeń



SCHEMAT - BOX MIESZACZOWY 3 ŹRÓDŁA WYPŁYWU WODY

**BOX, SŁUCHAWKA, GŁOWICA
NATRYSKOWA I DYSZE MASUJĄCE**
wypływ wody z trzech źródeł
z możliwością indywidualnego
umiejscowienia połączeń



**SCHEMAT - BOX
TERMOSTATYCZNY
1 ŹRÓDŁO WYPŁYWU WODY**

BOX, GŁOWICA NATRYSKOWA
wypływ wody z jednego źródła
z możliwością indywidualnego
umiejscowienia podłączenia



**SCHEMAT - BOX
TERMOSTATYCZNY
2 ŹRÓDŁA WYPŁYWU WODY**

**BOX, GŁOWICA NATRYSKOWA
I SŁUCHAWKA**
wypływ wody z dwóch źródeł
z możliwością indywidualnego
umiejscowienia podłączeń

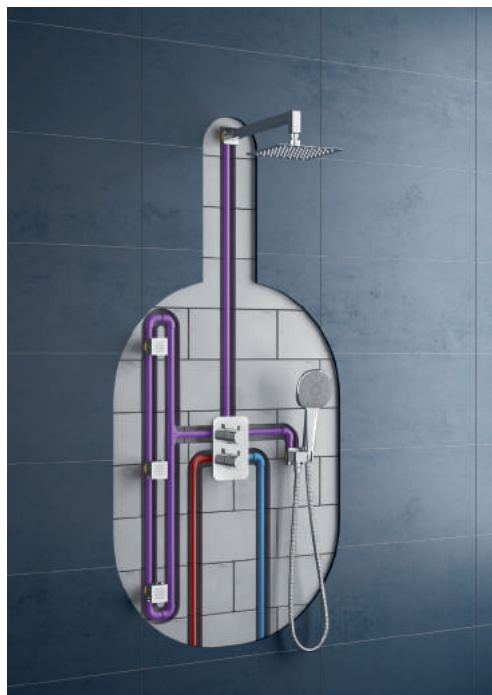

SCHEMAT - BOX TERMOSTATYCZNY 3 ŹRÓDŁA WYPŁYWU WODY

**BOX, GŁOWICA NATRYSKOWA,
SŁUCHAWKA I DYSZE MASUJĄCE**
wypływ wody z trzech źródeł
z możliwością indywidualnego
umiejscowienia podłączeń

UWAGA!

BOXy można montować na dwa sposoby:
bezpośrednio w ścianie lub
w zabudowie gipsowo-kartonowej



cechy BOX-ów mieszaczkowych



cechy BOX-ów termostatycznych



PROECO

BOX mieszaczowy

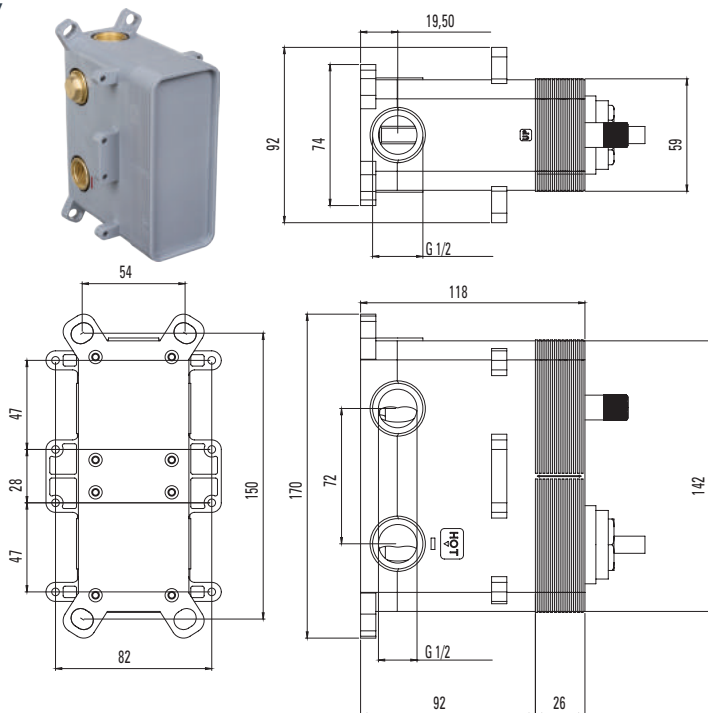

BOX termostatyczny

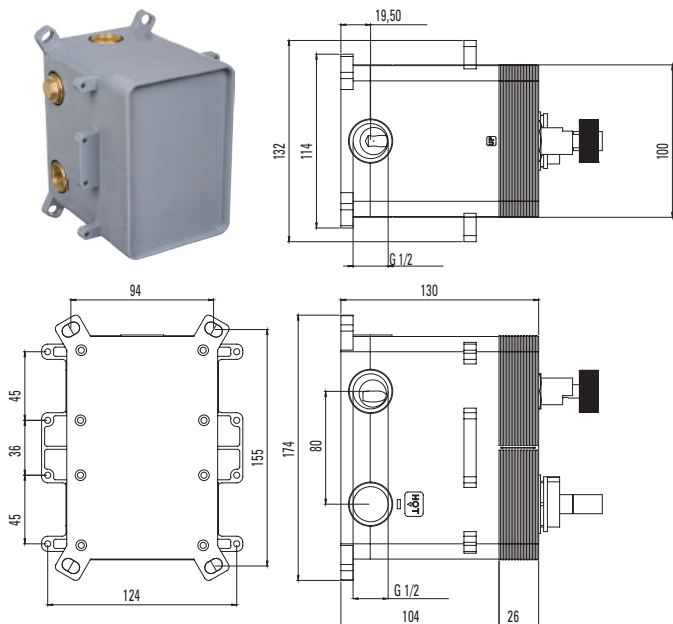

ZAMONTUJ **BOXy**

SZYBKO I BEZPIECZNIE



BARTKOMIEJ WAZA INSTALATOR
Usługi instalacyjne „Bartek”

BOXy podtynkowe Deante są dostępne w zestawach, ułatwiających prawidłowy montaż.

precyzja

szablony pozwalają na precyzyjne zaznaczenie miejsc mocowania BOXa do podłoża, na którym zostanie położona glazura



wodoszczelność

uszczelka zapewnia szczelność, chroniąc mur i podłoże płytek przed wilgocią



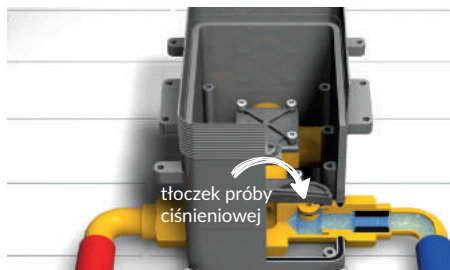

próba ciśnieniowa i próba szczelności przyłączy ciepłej i zimnej wody

należy wykonać przed położeniem okładziny, aby mieć pewność, że wszystkie połączenia są szczelne; w komplecie znajduje się zestaw do przeprowadzenia próby

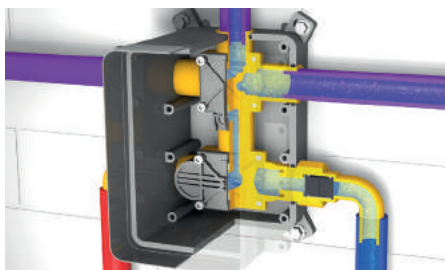

przepłukanie instalacji

należy je przeprowadzić po próbie ciśnieniowej i szczelności instalacji; w zestawie znajdują się plastikowe pokrywy, umożliwiające pozbycie się zanieczyszczeń, znajdujących się w instalacji



niezawodność

specjalne filtry chronią głowicę termostatyczną przed zabrudzeniami

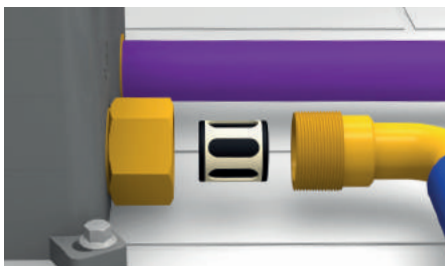

cicha praca

wyłuszczone umieszczone w mosiężnych kolankach tworzą doskonałą izolację akustyczną



zawór otwarty



zawór zamknięty

zawory zwrotne

są umieszczone w głowicy termostatycznej; sprawiają, że woda nie cofa się do instalacji



zobacz FILM MONTAŻOWY
na www.deante.pl

BARTŁOMIEJ WAZA
INSTALATOR / Usługi instalacyjne „Bartek”

“

Instalacja BOXów podtynkowych firmy Deante jest szybka i bezproblemowa. Produkty można montować na różnych rodzajach ścian i podłączać do wszystkich typów instalacji. Wysoka jakość materiałów i precyzyjne wykonanie to gwarancja prawidłowego działania BOXów przez długie lata.

”



1 | przykręć złącza kątowe do BOXa



2 | ustaw BOX w pionie i w poziomie



3 | przykręć BOX do ściany



4 | podłącz rury ciepłej i zimnej wody i zrób próbę ciśnieniową



5 | wyprowadź przyłącza do maksymalnie 3 funkcji i wykonaj próbę szczelności



6 | na podstawie szablonu zaznacz punkty wiercenia w płycie gipsowo-kartonowej



7 | przykręć płytę gipsowo-kartonową do BOXa



8 | nałóż klej pod płytki, uszczelkę, a następnie drugą warstwę kleju



9 | po ułożeniu płytek zdejmij wieczko i przytnij obudowę BOXa



10 | uszczelnij BOX za pomocą silikonu



11 | odkręć i wyjmij zaślepkę z mosiężnego korpusu

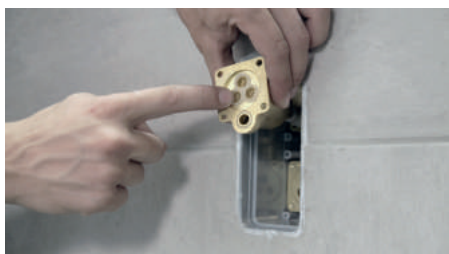

12 | upewnij się, że na przełączniku i głowicy znajdują się uszczelki



13 | przykręć przełącznik funkcji



14 | przykręć głowicę



15 | zamontuj ogranicznik liczby funkcji BOXa, jeśli chcesz mieć mniej niż 3 źródła wypływu wody

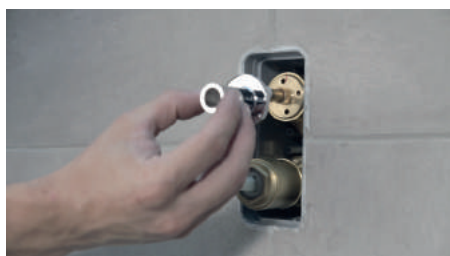

16 | wkręć nakładkę na przełącznik natrysku



17 | wkręć nakładkę na głowicę

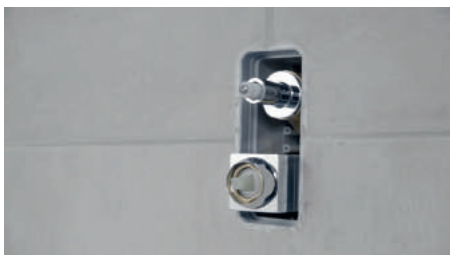

18 | zamontuj kopułkę

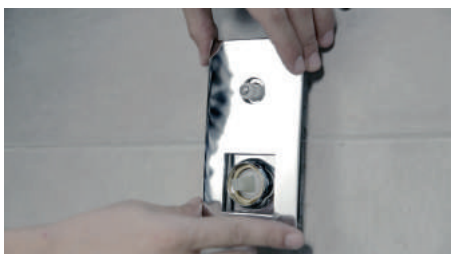

19 | nałóż rozetę

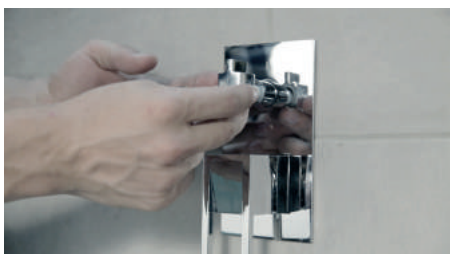

20 | zamontuj dźwignię i przełącznik natrysku

BOX

TERMOSTATYCZNY



BOX
BXX X44T

KWADRATOWY
BXX 0EAT



OKRĄGLY
BXX 0EBT



ZAOKRĄGLONY
BXX 0ECT



BOX termostatyczny / element zewnętrzny okrągły / głowica okrągła Floks / wylewka natryskowa okrągła / słuchawka Round / przyłącze kątowe / dysze natryskowe okrągłe

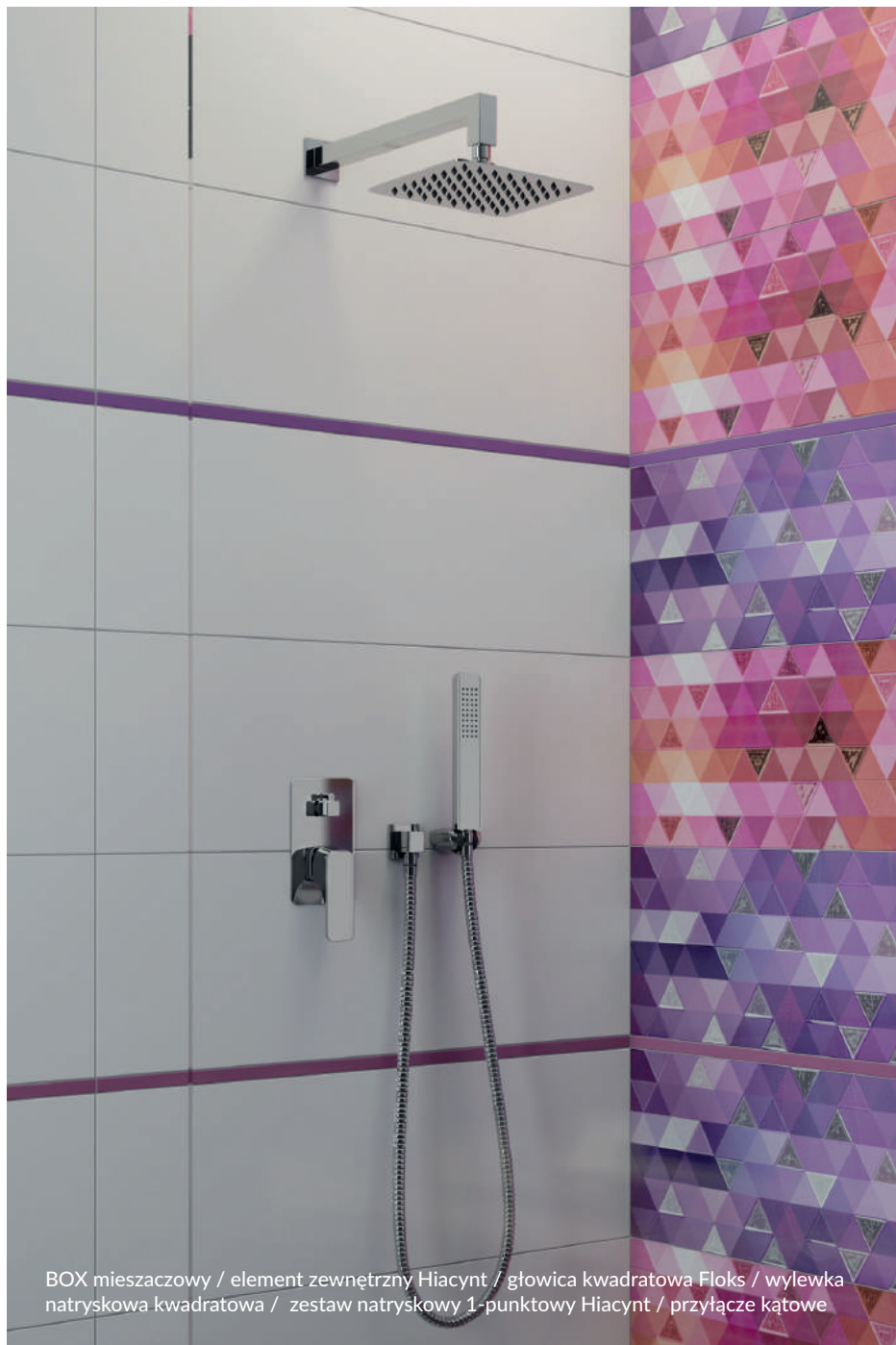

BOX mieszaczowy / element zewnętrzny Hiacynt / głowica kwadratowa Floks / wylewka natryskowa kwadratowa / zestaw natryskowy 1-punktowy Hiacynt / przyłącze kątowe

BOX

MIESZACZOWY



BOX
BXX X44M

MINIMAL
BXX 0QMN



LOTOS
BXX 0DOM



HIACYNT
BXX 0QHM



ANEMON
BXX 0CZM



FLOKS
BXX 0CFM



AZALIA
BXX 0DAM



VIGO
BXX 0DWM



CYNIA
BXX 0CYM



w komplecie
dodatkowa dźwignia
ze wzorem



STORCZYK
BXX 0CTM



WERBENA
BXX 0CWM



BOX

PRODUKTY UZUPEŁNIAJĄCE

GŁOWICE NATRYSKOWE

gr. 4 mm

FLOKS

NAC 000K ø250 mm
NAC 003K ø300 mm
NAC 001K ø400 mm



gr. 4 mm

FLOKS

NAC 005K 200x200 mm
NAC 009K 300x300 mm
NAC 006K 400x400 mm



400x300 mm; gr. 4 mm

FLOKS

NAC 008K



ø220 mm; gr. 84 mm

KENDO

NAC 033K



ø250 mm; gr. 91 mm

RONDO

NAC 034K



260x188 mm; gr. 77 mm

BOX

NAC 036K



230x502 mm; gr. 33 mm

MULTIBOX

NAC 092K



ø200 mm; gr. 15 mm

PEONIA

NAC 03EK



200x200 mm; gr. 12 mm

WRZOS

NAC 03QK



ø200 mm; gr. 200 mm

ROUND

NAC 093K



200x200 mm; gr. 200 mm

SQUARE

NAC 094K



WYLEWKI NATRYSKOWE

zasięg 359 mm

CASCADA
NAC 041K



zasięg 165 mm

CASCADA
NAC 042K



zasięg 365 mm

CASCADA
NAC 043K



zasięg 160 mm

CASCADA
NAC 044K



zasięg 375 mm

CASCADA
NAC 046K



zasięg 325 mm

CASCADA
NAC 047K



WYLEWKI WANNOWE

zasięg 194 mm

CASCADA
NAC 081K



zasięg 175 mm

CASCADA
NAC 082K



zasięg 155 mm

CASCADA
NAC 083K



DYSZE NATRYSKOWE

50x50 mm

CASCADA
NAC 071K



ø55 mm

CASCADA
NAC 077K



PRZYŁĄCZA KĄTOWE

CASCADA
NAC 051K



CASCADA
NAC 052K



CASCADA
NAC 053K



CASCADA
NAC 055K



CASCADA
NAC 054K



SŁUCHAWKI NATRYSKOWE

JASKIER
NCK 051S

strumień deszczowy,
kaskadowy



WHITE
NCW 051S

strumień deszczowy,
hydromasaż,
mieszany



PICCOLA NEW
NDU 051S

strumień deszczowy,
hydromasaż,
miękki



STORCZYK
NCS 051S

strumień deszczowy,
kaskadowy



SQUARE
NOQ 051S

strumień deszczowy



ROUND

NOR 051S
strumień deszczowy



MANGO

NCV 051S - chrom
NCV G51S - zielony
NCV R51S - czerwony
NCV T51S - turkusowy
NCV W51S - biały

strumień deszczowy,
hydromasaż,
mieszany



NOWOŚĆ!

ZESTAWY NATRYSKOWE

KAMELIA

NAK 051K

strumień deszczowy,
hydromasaż,
mieszany



DILL

NCD 051K

strumień deszczowy,
hydromasaż,
mieszany



JASKIER

NCK 051K

strumień deszczowy,
kaskadowy



QUADRO

NCQ 051K

strumień deszczowy,
hydromasaż,
mgiełka,
2x mieszany



WHITE

NCW 051K

strumień deszczowy,
hydromasaż,
mieszany



DALIA

NDD 051K

strumień deszczowy,
hydromasaż,
mieszany



FLOKS

NGF 051K

strumień deszczowy,
hydromasaż,
mieszany



ANEMON

NGH 051K

strumień deszczowy,
hydromasaż,
mieszany



STORCZYK

NCS 051K

strumień deszczowy,
kaskadowy



DALIA
NDD 041K

strumień deszczowy,
hydromasaż,
mieszany



prosty montaż



HIACYNT
NOH 041K

strumień deszczowy



NOWOŚĆ!

ROUND
NOR 041K

strumień deszczowy



NOWOŚĆ!

SQUARE
NOQ 041K

strumień deszczowy



ODPŁYWY LINIOWE

ODPŁYW LINIOWY*

KOL/KOS 00xA



wys. z syfonem **KOL / KOS**

KOL / KOS 006A - 600x90x125 / 98 mm

KOL / KOS 007A - 700x90x125 / 98 mm

KOL / KOS 008A - 800x90x125 / 98 mm

KOL / KOS 010A - 1000x90x125 / 98 mm



ODPŁYW LINIOWY*

KOL/KOS 00xB



wys. z syfonem **KOL / KOS**

KOL / KOS 006B - 600x90x125 / 98 mm

KOL / KOS 007B - 700x90x125 / 98 mm

KOL / KOS 008B - 800x90x125 / 98 mm

KOL / KOS 010B - 1000x90x125 / 98 mm



ODPŁYW LINIOWY*

KOL/KOS 00xC



wys. z syfonem **KOL / KOS**

KOL / KOS 006C - 600x90x125 / 98 mm

KOL / KOS 007C - 700x90x125 / 98 mm

KOL / KOS 008C - 800x90x125 / 98 mm

KOL / KOS 010C - 1000x90x125 / 98 mm



* Odpływy dostępne w dwóch wysokościach:
seria KOL – 125 mm i seria KOS – 98 mm (syfon slim).



DEANTE SP. J.

Biuro Obsługi Klienta

tel.: 42 714 30 31

fax.: 42 714 30 30

e-mail: sprzedaz@deante.pl

www.deante.pl